

INOXAMEDIDA



EQUIPAMIENTO INOX HOSPITALARIO

ÍNDICE

Carros 4

Carros de curas, carros auxiliares, carros de paradas... En Inoxamedida disponemos de un amplio abanico de carros para diferentes funcionalidades, fabricadas en diferentes tipos de materiales y acabados, que ofrecen grandes soluciones en el sector sanitario.

Mesas 3 4

Gama de mesas hospitalarias para diferentes funciones dentro del sector sanitario; adecuados para hospitales, clínicas, etc. Calidad y robustez asegurada.

Lavamanos 4 0

Gran variedad de lavamanos quirúrgicos en acero inoxidable, con diferentes características a elegir, y posibilidad de customizar a medida. Encuentra la comodidad para todo tipo de espacio y necesidades.

Barras de apoyo 6 4

Amplia selección de barras de apoyo y ayudas técnicas para la movilidad, fabricadas en materiales de acero inoxidable y recubrimiento epoxi con variedades de color a elegir. Ofrecemos los diseños más ergonómicos y funcionales para mejorar la accesibilidad de los usuarios.

Taquillas, armarios y vitrinas 6 8

Selección de armarios y taquillas de almacenamiento fabricados en distintos materiales (acero inoxidable, con recubrimiento epoxi, etc.), ideales para el sector sanitario: hospitales, clínicas, consultas, etc.

Urinarios 8 2

Amplia oferta de urinarios para equipar todo tipo de aseos tanto colectivos como individuales. Diseños adaptados a todo tipo de necesidades y adecuados para espacios sanitarios.

Fuentes de agua y Equipamiento higiénico 9 2

Todo tipo de fuentes fabricados íntegramente en acero inoxidable. Descubre nuestra variedad de fuentes inox ideales para su colocación en diferentes espacios.

Amplia gama de accesorios de higiene, fabricados en acero inoxidable disponibles en diferentes medidas y acabados. Todo tipo de productos aptos para equipar baños de colectividades, aseos, etc.

Carros

Carros de curas, carros auxiliares, carros de paradas... En Inoxamedida disponemos de un amplio abanico de carros para diferentes funcionalidades, fabricadas en diferentes tipos de materiales y acabados, que ofrecen grandes soluciones en el sector sanitario.

01 CARROS DE CURA

02 CARROS DE PARADA

03 CARROS MULTIFUNCIONALES

04 CARROS DE MEDICACIÓN

05 CARROS DE ROPA

06 CARROS ARCHIVADORES

07 CARROS DE LIMPIEZA

08 ACCESORIOS



CARROS DE CURA

CARRO DE CURACIONES INOX

REF. TP118

 www.inoxamedida.com

- Fabricado en acero inoxidable 18/8.
- 2 bandejas extraíbles en acero inoxidable.
- 2 cajones compactos ABS y carriles auto cierre.
- 4 ruedas giratorias Ø75mm.
- 800 x 440 x 840 / 910 mm.



CARRO AUXILIAR HOSPITALARIO INOX

REF. TP119/2

 www.inoxamedida.com

- Fabricado en acero inoxidable 18/8.
- 1 bandeja extraíble en acero inoxidable.
- Entrepañ inferior liso.
- 4 ruedas giratorias Ø75mm.
- Opción de 1 o 2 cajones.
- 600 x 400 x 840 mm.





CARRO DE CURAS INOX 2 NIVELES

REF. TP116/1

 www.inoxamedida.com

- Fabricado en acero inoxidable 18/8.
- 2 bandejas extraíbles en acero inoxidable.
- 1 balda soporte para bombona porta curas (bombona no incluida).
- 4 ruedas giratorias Ø75mm.
- 800 x 440 x 840/910 mm.



CARRO DE CURAS ACERO INOXIDABLE

REF. TP120/1

 www.inoxamedida.com

- Fabricado en acero inoxidable 18/8.
- Encimera lisa en acero inoxidable con barandilla anticaídas.
- Soporte para bombona porta curas.
- Bombona no incluida.
- 3 cajones en acero inoxidable.
- 4 ruedas giratorias Ø75mm, 2 con freno.
- 800 x 440 x 840 mm.



CARRO AUXILIAR HOSPITALARIO CON CAJONES INOX

REF. TP121

 www.inoxamedida.com

- Fabricado en acero inoxidable 18/8.
- Encimera en acero inoxidable con reborde en 3 lados.
- 2 cajones en acero inox.
- Entrepañó inferior liso con barandilla en 3 lados.
- 4 ruedas giratorias Ø75mm.
- 930 x 450 x 840 mm.



MESA AUXILIAR HOSPITAL 2 NIVELES

REF. TP122/3

 www.inoxamedida.com

- Fabricado en acero inoxidable 18/8.
- 4 ruedas giratorias Ø75mm con paragolpes.
- Empujador lateral.
- Balda superior e inferior lisas.
- 590 x 390 x 840/910 mm.



MESA AUXILIAR HOSPITAL 3 NIVELES

REF. TP123/1

 www.inoxamedida.com

- Fabricado en acero inoxidable 18/8.
- 4 ruedas giratorias Ø75mm con paragolpes.
- Empujador lateral.
- Bandeja superior extraíble.
- 590 x 390 x 840/910 mm.



MESA AUXILIAR HOSPITAL CON RUEDAS

REF. TP124/1

 www.inoxamedida.com

- Fabricado en acero inoxidable 18/8.
- 4 ruedas giratorias Ø75mm.
- 2 baldas fijas.
- 600 x 400 x 840 mm.



MESA AUXILIAR HOSPITAL 2 BANDEJAS DESMONTABLES

REF. TP126/1 www.inoxamedida.com

- Fabricado en acero inoxidable 18/8.
- 2 bandejas extraíbles.
- 4 ruedas giratorias Ø75mm.
- Empujador lateral.
- 590 x 390 x 840/910 mm.



MESA AUXILIAR HOSPITAL BANDEJA DESMONTABLE

REF. TP122/1 www.inoxamedida.com

- Fabricado en acero inoxidable 18/8.
- 4 ruedas giratorias Ø75mm con paragolpes.
- Empujador lateral.
- Entrepaños medio e inferior lisos.
- 590 x 390 x 840/910 mm.



MESA AUXILIAR HOSPITAL CON REBORDE

REF. TP124/4 www.inoxamedida.com

- Fabricado en acero inoxidable 18/8.
- 2 baldas con reborde en los tres lados.
- Balda inferior lisa.
- 4 ruedas giratorias Ø75mm 2 con freno y paragolpes.
- 600 x 400 x 840 mm.



MESA AUXILIAR HOSPITAL CON CAJON

REF. TP133/1 www.inoxamedida.com

- Material estructura a elegir: inox o epoxi.
- Cajones en PVC con carriles con auto cierre.
- Barandilla en la balda de arriba que evita la caída de material.
- 4 ruedas giratorias Ø75mm.
- 605 x 445 x 840/920 mm.

CARROS DE PARADA

CARRO DE PARADAS ACERO INOXIDABLE

REF. TP101  www.inoxamedida.com

- Fabricado en acero inoxidable 18/8.
- Cajones: contiene un cajón compacto en ABS, con auto cierre.
- Incluye: soporte de gotero y tabla de masaje cardíaco.
- 4 ruedas giratorias Ø100mm con paragolpes y 2 con freno.
- 700 x 600 x 850 mm.



CARRO DE PARADA CON CAJONES ACERO INOXIDABLE

REF. TP100/2  www.inoxamedida.com

- Fabricado en acero inoxidable.
- 2 cajones superiores metálicos con separadores y carriles telescópicos.
- 4 cajones inferiores compactos en ABS con carriles con auto-cierre.
- 4 ruedas giratorias Ø100mm, 2 con freno.
- Paragolpes esquineros.
- Empujador lateral.
- Incluye soporte gotero, soporte para botella de oxígeno, tabla de masaje y cierre de precinto.
- 710 x 560 x 1000 mm.





CARRO DE PARADAS ACERO ESMALTADO 3 CAJONES

REF. TP102

www.inoxamedida.com

- Fabricado en acero inoxidable con recubrimiento epoxi.
- Cuenta con reborde en 3 lados.
- 3 cajones compactos en ABS, con frente metálico y carriles con auto-cierre.
- 4 ruedas giratorias Ø100 mm con para-golpes y 2 con freno.
- Empujador lateral.
- Incluye soporte gotero, soporte para botella de oxígeno y tabla de masaje cardíaco.
- 650 x 560 x 850 mm



CARRO DE PARADAS ACERO ESMALTADO

REF. TP100/1

www.inoxamedida.com

- Fabricado en acero inoxidable con recubrimiento epoxi.
- Cuenta con reborde en 3 lados.
- 2 cajones superiores metálicos con separadores.
- 4 cajones inferiores compactos de ABS con carriles con auto-cierre.
- 4 ruedas giratorias Ø100 mm con para-golpes y 2 con freno.
- Empujador lateral.
- Incluye soporte gotero, soporte para botella de oxígeno, tabla de masaje y cierre de precinto.
- 710 x 560 x 1000 mm.



CARROS MULTIFUNCIÓN

CARRO MULTIFUNCIONAL HOSPITALARIO 8 CAJONES

REF. TP109  www.inoxamedida.com

- Fabricado en acero inoxidable.
- Reborde en los 4 lados
- 8 cajones compactos en ABS con auto cierre.
- Color a elegir en acero esmaltado epoxi.
- 4 ruedas giratorias Ø100mm
- 715 x 500 x 900 mm



CARRO HOSPITALARIO INOX CAJONES Y PUERTA

REF. TP110  www.inoxamedida.com

- Fabricado en acero inoxidable.
- Encimera en acero inoxidable con reborde en 4 lados.
- 5 cajones compactos de ABS con carriles con auto-cierre.
- Armario con estante inferior fijo.
- Frontes con recubrimiento epoxi.
- 4 ruedas giratorias Ø100mm con paragolpes, 2 con freno.
- 710 x 500 x 900 mm.





CARRO MULTIFUNCIONAL HOSPITALARIO CAJONES Y ESTANTES

REF. TP108  www.inoxamedida.com

- Fabricado en acero inoxidable.
- Encimera en acero inoxidable con reborde en 4 lados.
- 4 cajones compactos de ABS.
- Color a elegir en acero esmaltado epoxi.
- Entrepañó medio e inferior lisos.
- 4 ruedas giratorias Ø100mm con paragolpes, 2 con freno.
- Empujador lateral.
- 800 x 500 x 900 mm.



CARRO MULTIFUNCIONAL HOSPITALARIO INOX CON ESTANTE

REF. TP107/5  www.inoxamedida.com

- Fabricado en acero inoxidable.
- Encimera en acero inoxidable con reborde en 3 lados.
- Cajones compactos de ABS con carriles auto-cierre.
- Fuentes con recubrimiento epoxi.
- 4 ruedas giratorias Ø100mm con paragolpes, 2 con freno.
- Empujador lateral.
- Color a elegir en acero esmaltado epoxi.
- 620 x 500 x 900 mm.





CARRO MULTIFUNCIONAL HOSPITALARIO INOX FRENTES PINTADOS

REF. TP107/1 www.inoxamedida.com

- Fabricado en acero inoxidable.
- Encimera en acero inoxidable 18/8 con reborde en 3 lados.
- 5 cajones compactos de ABS con carriles con auto-cierre.
- Frentes con recubrimiento epoxi.
- 4 ruedas giratorias Ø100mm con paragolpes, 2 con freno.
- Empujador lateral.
- 620 x 500 x 900 mm.



CARRO MULTIFUNCIONAL HOSPITALARIO CON CAJONES

REF. TP107/2 www.inoxamedida.com

- Fabricado en acero inoxidable.
- Encimera en acero inoxidable 18/8 con reborde en 3 lados.
- 7 cajones compactos de ABS con carriles con auto-cierre.
- Frentes con recubrimiento epoxi.
- 4 ruedas giratorias Ø100mm con paragolpes, 2 con freno.
- Empujador lateral.
- 620 x 500 x 900 mm.



*Realiza tu búsqueda en nuestro sitio web para ver la cotización.



CARRO MULTIFUNCIONAL HOSPITALARIO ACERO ESMALTADO

REF. TP104/1  www.inoxamedida.com

- Encimera en acero inoxidable 18/8 con reborde en 3 lados.
- 5 cajones compactos de ABS con carriles auto-cierre.
- 4 ruedas giratorias as Ø100mm, 2 con freno.
- Empujador lateral.
- 710 x 560 x 1000 mm.



CARRO MULTIFUNCIONAL HOSPITALARIO CAJONES Y PUERTA

REF. TP105/1  www.inoxamedida.com

- Encimera en acero inoxidable con reborde en 3 lados.
- 2 cajones compactos de ABS con carriles con auto-cierre.
- Armario con estante interior regulable en altura.
- 4 ruedas giratorias Ø100mm, 2 con freno.
- Empujador lateral y para-golpes esquineros.
- 710 x 560 x 1000 mm.





CARRO MULTIFUNCIONAL HOSPITALARIO ACERO INOXIDABLE

REF. TP103

 www.inoxamedida.com

- Fabricado en acero inoxidable.
- Encimera en acero inoxidable con reborde en 3 lados.
- 5 cajones compactos de ABS 18/8 con reborde en 3 lados.
- Soporte para contenedores basculantes con 1 fila BA-6 y 1 fila BA-5.
- 4 ruedas giratorias Ø100mm, con para-golpes, 2 con freno.
- Empujador lateral.
- 620 x 500 x 900 mm.



CARRO CONTENEDOR INOX

REF. TP150

www.inoxamedida.com

- Fabricado en acero inoxidable.
- En chapa de 1 mm.
- 2 puertas abatibles apertura 270°.
- 1 Balda interior regulable en altura.
- 2 ruedas giratorias Ø150mm con freno.
- Para-golpes esquineros.
- Empujador lateral.
- 1060 x 700 x 1200 mm.



*Realiza tu búsqueda en nuestro sitio web para ver la cotización.

CARROS DE MEDICACIÓN

CARRO DE MEDICACIÓN PARA 30 BANDEJAS SEMANALES

REF. TP113  www.inoxamedida.com

- Fabricado en acero con recubrimiento epoxi.
- Capacidad para 30 bandejas (no incluidas).
- Bloqueo de bandejas con marco de acero y cerradura.
- 4 ruedas giratorias Ø100mm con paragolpes y 2 con freno.
- 780 x 370 x 1050 mm



CARRO DE MEDICACIÓN PARA 60 BANDEJAS SEMANALES

REF. TP117  www.inoxamedida.com

- Fabricado en acero con recubrimiento epoxi.
- Encimera de acero con recubrimiento epoxi con reborde en 3 lados.
- Bloqueo de bandejas con marco de acero y cerradura.
- Empujador lateral.
- 4 ruedas giratorias Ø125mm, con para-golpes y 2 con freno.
- 1015 x 620 x 1195 mm.





CARRO DE MEDICACION CON PUERTA PERSIANA

REF. TPC001  www.inoxamedida.com

- Fabricado en acero con recubrimiento epoxi.
- Encimera lisa con recubrimiento epoxi.
- Puerta de persiana con cerradura.
- Empujador lateral y paragolpes esquineros
- Capacidad para 34 bandejas semanales (no incluidas).
- 4 ruedas giratorias Ø100mm, 2 con freno.
- 600 x 400 x 1150 mm.



CARRO DE MEDICAMENTOS SEMANALES

REF. TPC002  www.inoxamedida.com

- Fabricado en acero con recubrimiento epoxi.
- Encimera lisa en acero con recubrimiento epoxi.
- Puerta de persiana con cerradura.
- Empujador lateral y paragolpes esquineros.
- Capacidad para 28 bandejas semanales (no incluidas).
- Gaveta inferior extraíble.
- 4 ruedas giratorias Ø100mm, 2 con freno.
- 600 x 400 x 1150 mm.



CARRO DE MEDICACIÓN CON PUERTAS PERSIANAS

REF. TP504  www.inoxamedida.com

- Fabricado en acero con recubrimiento epoxi.
- Encimera en acero inoxidable 18/8.
- 3 bandejas ISO (600 x 400 x 100 mm con separadores).
- Empujador lateral.
- Puerta de persiana apertura lateral.
- 4 ruedas giratorias Ø100mm con para golpes, 2 con freno.
- 863 x 600 x 1092 mm.



*Realiza tu búsqueda en nuestro sitio web para ver la cotización.



CARRO DE MEDICACIÓN SEMANAL

REF. TP111

 www.inoxamedida.com

- Fabricado en acero con recubrimiento epoxi.
- Encimera en acero inoxidable 18/8.
- 2 cajones compactos ABS con auto cierre.
- 2 puertas abatibles con cerradura.
- Capacidad para 33 bandejas semanales (no incluidas).
- Empujador lateral.
- 4 ruedas giratorias as Ø100mm, con paragolpes y 2 con freno.
- 720 x 459 x 950 mm.

					
RAL 9003	RAL 7035	RAL 9005	RAL 1014	RAL 5015	RAL 3000
					
RAL 2008	RAL 1024	RAL 6005	RAL 6027	RAL 5001	RAL 8011



CARRO DE MEDICACIÓN PARA 40 CONTENEDORES

REF. TP115

 www.inoxamedida.com

- Fabricado en acero con recubrimiento epoxi.
- Encimera en acero inoxidable 18/8.
- 40 contenedores RK3109 incluidos.
- Puerta abatible con cerradura y 3 compartimentos interiores.
- 4 ruedas giratorias as Ø100mm, 2 con freno.
- Paragolpes esquineros.
- 685 x 420 x 1090 mm

					
RAL 9003	RAL 7035	RAL 9005	RAL 1014	RAL 5015	RAL 3000
					
RAL 2008	RAL 1024	RAL 6005	RAL 6027	RAL 5001	RAL 8011



CARRO DE MEDICACIÓN DIARIA

REF. TP112/1  www.inoxamedida.com

- Fabricado en acero con recubrimiento epoxi.
- Encimera en acero inoxidable 18/8.
- 2 puertas abatibles con cerradura.
- Capacidad para 10 bandejas de 19 dispensadores (no incluidas).
- Empujador lateral.
- 4 ruedas giratorias as Ø100mm, con paragolpes y 2 con freno.
- 540 x 390 x 950 mm.



CARRO TRANSPORTE Y REPARTO DE COMIDA

REF. TP149  www.inoxamedida.com

- Fabricado en acero inoxidable.
- 2 baldas intermedias.
- Puertas correderas.
- Empujador lateral.
- 4 ruedas giratorias Ø100mm, con para-golpes, 2 con freno.
- 980 x 550 x 1120 mm.



*Realiza tu búsqueda en nuestro sitio web para ver la cotización.



CARRO DE MEDICACIÓN PARA 60 BANDEJAS SEMANAL

REF. TP114  www.inoxamedida.com

- Fabricado en acero con recubrimiento epoxi.
- Capacidad para 60 bandejas (No incluidas).
- Bloqueo de bandejas con marco de acero y cerradura.
- 4 ruedas giratorias Ø100mm con paragolpes, 2 con freno.
- 780 x 720 x 1050 mm.



CARRO DE MEDICACIÓN

REF. TP106/1  www.inoxamedida.com

- Fabricado en acero inoxidable o recubrimiento epoxi.
- 30 cajones BA6 incluidos.
- 2 cajones compactos ABS con auto-cierre.
- Armario trasero con balda intermedia, puertas abatibles y cerradura.
- 4 ruedas giratorias Ø100mm con paragolpes, 2 con freno.
- 710 x 550 x 1060 mm.



CARRO MULTIFUNCIÓN PARA MÓDULO ISO ABS

REF. TP506  www.inoxamedida.com

- Fabricado en acero con recubrimiento epoxi.
- 8 bandejas ISO 600 x 400 x 100.
- 1 bandeja ISO 600 x 400 x 200 mm.
- 4 ruedas giratorias Ø100mm con paragolpes, 2 con freno.
- 740 x 420 x 1500 mm.
- Disponible también en medidas: 740 x 420 x 1100 mm.



CARROS DE ROPA

CARRO ROPA LIMPIA

REF. TP152/1  www.inoxamedida.com

- Fabricado en acero inoxidable o recubrimiento epoxi.
- Baldas: incluye 3 baldas en 3 niveles en el material que se escoja.
- Empujadores laterales.
- 4 ruedas giratorias Ø100mm, 2 de ellas con freno y para golpes.
- 970 x 500 x 1230 mm.



CARRO PARA ROPA DOBLE

REF. TP153/2  www.inoxamedida.com

- Fabricado en acero inoxidable o cromado.
- Empujadores laterales.
- Capacidad para 4 bandejas de ABS.
- 4 ruedas giratorias Ø125mm, 2 con freno.
- 2 bolsas lona plastificada 114 L.
- 1470 x 560 x 1000 mm.





CARRO ROPA SUCIA

REF. TP155/3 www.inoxamedida.com

- Fabricado en acero inoxidable o con recubrimiento epoxi.
- 1 saco plastificado.
- 4 ruedas giratorias Ø100mm.
- 600 x 430 x 850 mm.



CARRO PARA ROPA

REF. TP154/2 www.inoxamedida.com

- Fabricado en acero inoxidable o con recubrimiento epoxi.
- 1 saco plastificado.
- 4 ruedas giratorias Ø100mm.
- 1000 x 430 x 850 mm.



CARRO DE RECOGIDA DE ROPA

REF. 7650150 www.inoxamedida.com

- Construido en acero inoxidable.
- Estructura plegable.
- Cesto de lona fácilmente extraíble.
- Estructura de tubo redondo.
- Provisto de 4 ruedas pivotantes, 2 con freno.
- Estructura protegida con 4 paragolpes.
- Dimensiones: 770 x 730 x 1050 mm.



CARRO GRANDE DE RECOGIDA DE ROPA

REF. 7650160 www.inoxamedida.com

- Construido en acero inoxidable.
- Gran capacidad. Lona extraíble.
- Estructura de tubo redondo.
- Provisto de 4 ruedas pivotantes, 2 con freno.
- Dimensiones: 970 x 630 x 1000 mm.
- Se suministra desmontado

CARROS ARCHIVADORES

CARRO ARCHIVADOR HISTORIAL MÉDICO

REF. TP143/8  www.inoxamedida.com

- Fabricado en acero inoxidable con recubrimiento epoxi.
- Encimera en acero inoxidable.
- Compartimento superior para archivos con puerta abatible y cerradura.
- Cajón inferior con varilla regulable.
- Empujador lateral.
- Capacidad para 30 bandejas (no incluidas).
- 4 ruedas giratorias Ø125mm con paragolpes y 2 con freno.
- 700 x 520 x 1000 mm.



CARRO DE TRANSPORTE DE ARCHIVOS MÉDICOS

REF. TP502  www.inoxamedida.com

- Estructura fabricada en tubo de acero con recubrimiento epoxi.
- 3 rebordes laterales superiores.
- Empujador lateral.
- Altura útil entre estantes: 355 mm.
- 4 ruedas giratorias Ø100mm, 2 con freno.
- Peso máximo a soportar: 150 Kg.
- 800 x 400 x 955 mm.





CARRO HISTORIAL MÉDICO ACERO PINTADO

REF. TP142/2  www.inoxamedida.com

- Fabricado en acero inoxidable con recubrimiento epoxi.
- Capacidad para 40 carpetas colgantes 470 x 400mm (no incluidas).
- 4 ruedas giratorias Ø50mm.
- 650 x 550 x 850 mm.



CARRO HISTORIAL MÉDICO CON ESTANTE

REF. TP143/1  www.inoxamedida.com

- Fabricado en acero con recubrimiento epoxi.
- Capacidad para 40 carpetas colgantes de 470 x 400 mm (no incluidas).
- 4 ruedas giratorias Ø75mm.
- 650 x 550 x 850 mm.





CARROS MÉDICOS PARA MONITORES 2 BALDAS

REF. TP145

 www.inoxamedida.com

- Fabricado en acero con recubrimiento epoxi.
- 2 baldas regulables en altura.
- Cajón inferior metálico.
- 4 ruedas giratorias as Ø100mm, 2 con freno.
- Para-golpes esquineros.
- 640 x 620 x 1270 mm.



CARROS MÉDICOS PARA MONITORES 3 BALDAS

REF. TP145/2

 www.inoxamedida.com

- Fabricado en acero inoxidable.
- 3 baldas regulables en altura.
- cajón inferior en acero inoxidable.
- 2 empujadores laterales.
- 4 ruedas giratorias Ø100mm, 2 con freno.
- 640 x 620 x 1500 mm.



*Realiza tu búsqueda en nuestro sitio web para ver la cotización.

CARROS DE LIMPIEZA

CARRO DE LIMPIEZA INOX

REF. TP420  www.inoxamedida.com

- Fabricado en acero inoxidable 18/8.
- 4 ruedas giratorias Ø125mm.
- 2 cubos de 12 L.
- 4 cubo de 6 L.
- 1 bolsa con lona plastificada 77 L.
- 1 prensa.
- 1220 x 560 x 1060 mm.



CARRO DE LIMPIEZA CON ARMARIO INOX

REF. TP560  www.inoxamedida.com

- Fabricado en acero inoxidable 18/8.
- 4 ruedas giratorias Ø125mm.
- 2 cubos de 25 L.
- 4 cubos de 6 L.
- Armario de acero inox. 18/8 con cerradura.
- 1 bolsa con lona plastificada 77 L.
- 1 prensa.
- 1080 x 700 x 1040 mm.
- Armario: 370 x 471 x 630 mm.



ACCESORIOS

BOMBONA PORTA-CURAS

REF. TPC721  www.inoxamedida.com

- Fabricada íntegramente en acero inoxidable 18/10.
- Bombona de esterilización.
- Para acoplar a carros hospitalarios.
- Modelo: Charnela, inox.
- Dimensiones: 200 x 140 mm.



MESA PLEGABLE MULTIUSOS

REF. TPC701  www.inoxamedida.com

- Fabricado en acero inoxidable.
- Bisagra plegable.
- Es compatible con varios modelos y mesas hospitalarios.
- Dimensiones: 300 x 500 mm.



SOPORTE GOTERO REGULABLE

REF. TPSAC03  www.inoxamedida.com

- Fabricado en acero inoxidable.
- Para colgar el suero o cualquier otra bolsa de líquidos.
- 2 sujeciones.
- Regulable en altura.





TABLA DE MASAJE CARDIACO

REF. TPC703  www.inoxamedida.com

- Diseñada para optimizar maniobras de reanimación cardio-pulmonar en caso de emergencia.
- Su forma anatómica permite posicionar correctamente al paciente manteniendo accesibles las vías respiratorias.
- Adaptable a cualquier carro.
- Se ubicará en la parte trasera o en un lateral.
- Dimensiones: 600 x 400 x 10 mm



CONTENEDOR DE RESIDUOS INOX

REF. TPC702  www.inoxamedida.com

- Estructura fabricada en chapa de acero inoxidable.
- Para cualquier carro hospitalario.
- Sin tapa.
- 240 x 130 x 310 mm.



SOPORTE PARA BOTELLA DE OXIGENO

REF. TPSAC06  www.inoxamedida.com

- Soporte fabricado en acero inoxidable.
- Para la sujeción de botellas de oxígeno.
- Adaptable a cualquier modelo de carro con pared lateral.
- Correa para sujetar botella.
- 150 x 150 mm.



SOPORTE INOX PARA CONTENEDORES DE FUNGIBLES

REF. TPC704  www.inoxamedida.com

- Fabricado en chapa de acero inoxidable.
- Adaptable a cualquier tipo de carro médico.
- Correa para sujetar el contenedor.
- 90 x 90 x 120 mm



SOPORTE PARA DESFIBRILADOR

REF. TPC716/1  www.inoxamedida.com

- Brazo fabricado en chapa de acero inoxidable.
- Tablero base en melamina canteado PVC.
- Barandilla en 4 lados.
- Adaptable a los carros de servicio hospitalario.
- Color azul.
- 395 x 325 mm.



MÓDULO ISO ABS

REF. TP701150  www.inoxamedida.com

- Disponible en diferentes medidas.
- Admite separadores (no incluidos).

MEDIDAS	REFERENCIA
600 x 400 x 100 mm	TP7012100
600 x 400 x 200 mm	TP7012200
300 x 400 x 100 mm	TP7014100
300 x 400 x 200 mm	TP7014200



*Realiza tu búsqueda en nuestro sitio web para ver la cotización.



BANDEJA DE MEDICAMENTOS

REF. TPP5100  www.inoxamedida.com

- Incluye separadores regulables.
- Mayor capacidad de almacenamiento, incluso sobres.
- Incluye etiquetas de cartulina de 7 colores.
- Las tapas se abren en 2 sentidos.
- Lavable hasta 60°C.
- 356 x 231 x 56 mm.



BANDEJA DE MEDICACIÓN

REF. TPP3100  www.inoxamedida.com

- Contiene 7 pastilleros extraíbles.
- Separadores regulables y extraíbles.
- Las tapas se abren en 2 sentidos.
- Etiqueta en el lateral del pastillero.
- Lavable hasta 60°C.
- 320 x 200 x 40 mm.



BANDEJA MEDICACIÓN DIARIA

REF. TPC706  www.inoxamedida.com

- Estructura fabricada en poliestireno.
- 19 dispensadores de medicamentos.
- 19 vasitos con tapa.
- 34 x 45 cm.



BANDEJA DE MEDICACIÓN SEMANAL

REF. TPC705  www.inoxamedida.com

- 7 dispensadores con etiquetas incluidas.
- Fabricada totalmente en Poliestireno.
- 407 x 204 mm.



BANDEJA DE MEDICACIÓN SEMANAL XL

REF. TPC714  www.inoxamedida.com

- 7 pastilleros extraíbles.
- Separadores regulables y extraíbles.
- Gran capacidad, incluso sobres.
- Etiqueta lateral del pastillero.
- 415 x 330 x 56 mm.



BOX MEDICAMENTO

REF. TPRK3109  www.inoxamedida.com

- Fabricados en material polipropileno.
- Etiqueta frontal.
- Disponible en diferentes medidas:

MEDIDAS	CAPACIDAD	REFERENCIA
93 x 260 x 80 mm	2 L	TPRK3109
113 x 400 x 850 mm	2.4 L	TP7012200
153 x 400 x 105 mm	4.5 L	TP7014100



*Realiza tu búsqueda en nuestro sitio web para ver la cotización.



Mesas

Gama de mesas hospitalarias para diferentes funciones dentro del sector sanitario; adecuados para hospitales, clínicas, etc. Calidad y robustez asegurada.

01 MESAS INSTRUMENTALES

02 MESAS RIÑÓN

03 MESAS MAYO

04 MESITAS DE NOCHE

MESAS

MESA INSTRUMENTAL CON RUEDAS

REF. TP130/1  www.inoxamedida.com

- Fabricado en acero inoxidable 18/8.
- Encimera fabricada en acero inoxidable 18/8.
- 4 ruedas giratorias Ø75mm, 2 con freno.
- Reborde en 3 lados.
- Estante inferior liso.

MEDIDAS	REFERENCIA
930 x 450 x 840 mm	TP130/1
1200 x 450 x 840 mm	TP130/2
1400 x 450 x 840 mm	TP130/3



MESA INSTRUMENTAL CON FORMA L

REF. TP131/5  www.inoxamedida.com

- Fabricado en acero inoxidable.
- Encimera en acero inoxidable 18/8 con reborde en 3 lados.
- 6 ruedas giratorias Ø75mm, 3 con freno.

MEDIDAS	REFERENCIA
1400 x 500 x 800 mm	TP131/5
1900 x 500 x 800 mm	TP131/4



MESA DE RIÑÓN

REF. TP131/1  www.inoxamedida.com

- Fabricada íntegramente en acero inoxidable 18/8.
- Encimera fabricada en acero inoxidable 18/8 con reborde en 3 lados.
- 4 ruedas giratorias de Ø75mm, con paragolpes, 2 con freno.

MEDIDAS	REFERENCIA
1000 x 450 x 840 mm	TP131/1
1200 x 450 x 840 mm	TP131/2
1400 x 450 x 840 mm	TP131/3





MESA MAYO

REF. TP129/1  www.inoxamedida.com

- Fabricada en acero inoxidable 18/8.
- Bandeja extraíble.
- Regulable en altura manualmente.
- 3 ruedas giratorias Ø75mm.
- 600 x 400 x 900/1200 mm.



MESA MAYO TIPO CIGÜEÑA

REF. TP127/1  www.inoxamedida.com

- Fabricada en acero inoxidable 18/8.
- Bandeja extraíble.
- Regulable en altura manualmente.
- 3 ruedas giratorias Ø75mm.
- 600 x 400 x 900/1200 mm.



MESA MAYO HIDRÁULICA

REF. TP128  www.inoxamedida.com

- Fabricada en acero inoxidable 18/8.
- Bandeja extraíble.
- Regulable en altura mediante pistón hidráulico actuación con pedal.
- 4 ruedas giratorias Ø75mm, 2 con freno.
- 650 x 450 x 900/1200 mm.



MESITA DE NOCHE CON ATRIL

REF. TP1025

 www.inoxamedida.com

- Fabricada en acero inoxidable con recubrimiento epoxi.
- A 2 caras accesible a ambos laterales de la mesita.
- Cajón superior, espacio intermedio o revistero y armario con puerta.
- 4 ruedas giratorias s ø 50mm, 2 con frenos.
- Mesa de servicio o atril regulable en altura mediante pistón a gas.
- Medidas: 570 x 450 x 845 / 1120 mm.

 RAL 9003	 RAL 7035	 RAL 9005	 RAL 1013	 RAL 5015	 RAL 3020
 RAL 2008	 RAL 1028	 RAL 6005	 RAL 6027	 RAL 5001	 RAL 3011



Lavamanos

Gran variedad de lavamanos quirúrgicos en acero inoxidable, con diferentes características a elegir, posibilidad de customizar a medida. Encuentra la comodidad para todo tipo de espacio y necesidades.

*Disponemos de un amplio catalogo de grifería específica para hospitales. Consultenos.

01 LAVAMANOS

02 LAVABOS

03 LAVAMANOS DE QUIROFANO

04 LAVACUÑAS

05 LAVAMANOS COLECTIVOS

06 BAÑOS DE CONTRASTE

07 VERTEDEROS

08 GRIFERIA SOBREMESA

LAVAMANOS



LAVAMANOS CON PULSADOR DE RODILLA OCULTO

REF. 061470  www.inoxamedida.com

- Fabricada íntegramente en acero inoxidable AISI 304.
- Medidas compactas: 350 x 300 x 250 mm.
- Accionamiento de rodilla oculto: Evita el contacto con las manos, reduciendo la propagación de bacterias.
- Cubeta embutida de una sola pieza: Con rebosadero, borde antiderrames y válvula mezcladora anti retorno.
- Instalación fácil: Se entrega con los elementos necesarios, excepto el latiguillo de conexión.



LAVAMANOS MURAL DE RODILLA DE AGUA FRÍA Y CALIENTE

REF. 061202  www.inoxamedida.com

- Fabricada íntegramente en acero inoxidable AISI 304.
- Medidas compactas: 450 x 450 x 215 mm o 350 x 300 x 215 mm (061422).
- Accionamiento de rodilla oculto: Evita el contacto con las manos, reduciendo la propagación de bacterias.
- Válvula anti retorno mezcladora: Permite elegir entre agua fría y caliente.
- Instalación completa: Incluye caño y todas las piezas necesarias para su montaje.



LAVAMANOS MURAL ELECTRÓNICO SELECTOR DE TEMPERATURA

REF. 061448

 www.inoxamedida.com

- Fabricada íntegramente en acero inoxidable AISI 304.
- Medidas compactas: 355 x 350 x 250 mm.
- Cubeta de alto espesor: Embutida en una sola pieza, con esquinas redondeadas, reborde antiderrames y rebosadero.
- Sensor electrónico: Activa y cierra el flujo de agua automáticamente al acercar o retirar las manos, mejorando la higiene.
- Sin necesidad de pedales: Mayor comodidad y fácil uso.



LAVAMANOS MURAL SERIE XS DOS AGUAS

REF. 061432

 www.inoxamedida.com

- Fabricada íntegramente en acero inoxidable AISI 304.
- Medidas compactas: 350 x 300 x 200 mm.
- Componentes adicionales: Grifería, válvula de desagüe y rebosadero incluidos.
- Válvula anti retorno mezcladora: Permite elegir entre agua fría y caliente.
- Incluye caño y piezas para instalación: Todo lo necesario para su montaje.



LAVAMANOS MURAL A PILAS ELECTRÓNICO AGUA FRÍA Y CALIENTE

REF. 061210

 www.inoxamedida.com

- Fabricada íntegramente en acero inoxidable AISI 304.
- Medidas compactas: 450 x 450 x 215 mm.
- Funcionamiento a pilas: Pilas no incluidas.
- Accionamiento por sensor: El agua se activa al acercar las manos y se corta al retirarlas, mejorando la higiene.
- Mezclador anti retorno: Permite regular la temperatura del agua.



LAVAMANOS MURAL CON 1 PEDAL O DOBLE

REF. 061204

 www.inoxamedida.com

- Fabricada íntegramente en acero inoxidable AISI 304.
- Medidas compactas: 450 x 450 x 215 mm.
- Accionamiento por pedal: Disponible con uno o dos pedales, según el modelo.
- Lavamanos dos aguas: Agua fría y caliente.
- Papelera integrada: Ahorra espacio y mejora la funcionalidad.
- Mezclador antirretorno: En el modelo de un pedal, permite regular la temperatura.
- Esquinas redondeadas: Facilita la limpieza y mejora la seguridad.



LAVAMANOS MURAL ELECTRÓNICO SELECTOR DE TEMPERATURA

REF. 061448

 www.inoxamedida.com

- Fabricada íntegramente en acero inoxidable AISI 304.
- Medidas compactas: 355 x 350 x 250 mm.
- Cubeta de alto espesor: Embutida en una sola pieza, con esquinas redondeadas, reborde antiderrames y rebosadero.
- Sensor electrónico: Activa y cierra el flujo de agua automáticamente al acercar o retirar las manos, mejorando la higiene.
- Sin necesidad de pedales: Mayor comodidad y fácil uso.



LAVAMANOS MURAL HYGIENE PETO ALTO

REF. 188000

 www.inoxamedida.com

- Está fabricado íntegramente en acero inoxidable AISI 304.
- Medidas: 450 x 500 x 665 mm
- Peto de 450 mm.
- Con acabado pulido satinado.
- El espesor de la chapa del acero inoxidable es de 1.2 mm.
- No incluye orificio para la instalación de grifería ni tampoco rebosadero.
- Fabricada con una superficie lisa y esquinas interiores redondeadas muy fácil de limpiar.
- Se suministra con válvula de desagüe de 1" 1/4.



LAVAMANOS ELECTRÓNICO CLÍNICO

REF. 061482

 www.inoxamedida.com

- Fabricada íntegramente en acero inoxidable AISI 304.
- Medidas compactas: 352 x 303 x 551 mm.
- Sistema de grifería innovador: Salidas de agua mezclada (fría y caliente) distribuidas en el perímetro de la cubeta para un lavado de manos homogéneo y eficiente, optimizando el uso de agua.
- Peto trasero y laterales semi-envolventes: Anti salpicaduras, brindando mayor protección y limpieza.
- Dispensador de jabón automático: Mayor comodidad y ahorro de tiempo.



LAVAMANOS MURAL PALANCA AGUA FRÍA Y CALIENTE

REF. 061402

 www.inoxamedida.com

- Fabricada íntegramente en acero inoxidable AISI 304.
- Medidas compactas: 355 x 350 x 500 mm.
- Funcionamiento de palanca: Control sencillo para abrir y cerrar el agua desplazando la palanca horizontalmente.
- Agua fría y caliente: Temperatura regulable mediante un mezclador anti retorno.



LAVAMANOS CON PULSADOR

REF. 061212

 www.inoxamedida.com

- Fabricada íntegramente en acero inoxidable AISI 304.
- Medidas compactas: 453 x 450 x 615 mm.
- Cubeta de alto espesor: Medidas 390 x 150 mm, embutida en una sola pieza con esquinas redondeadas, reborde antiderrames y rebosadero.
- Pulsador de rodilla: Permite el uso sin contacto manual, evitando la contaminación cruzada de bacterias.
- Peto trasero con dispensador de jabón: Mejora la higiene y facilita el uso.

LAVAMANOS INTEGRAL MURAL

REF. 061406

 www.inoxamedida.com



- Fabricada íntegramente en acero inoxidable AISI 304.
- Medidas compactas: 450 x 450 x 1050 mm.
- Cubeta de gran espesor: Embutida en una sola pieza, con esquinas redondeadas, bordes antiderrames y rebosadero.
- Sistema de dos aguas: Agua fría y caliente.
- Papelera ergonómica: Incluida en la parte inferior para mayor comodidad.
- Peto trasero: Proporciona protección adicional.
- Dispensador de toallas o papel: Fabricado en acero inoxidable.
- Dispensador de jabón: Capacidad de 1.2 L, también fabricado en acero inoxidable.
- Opción electrónica: **061410**

LAVABOS



MEDIDAS	REFERENCIA
L: 700 mm	181020
L: 1400 mm	183020
L: 2100 mm	182020

LAVABO QUIRÚRGICO PETO BAJO

REF. 181020  www.inoxamedida.com

- Fabricado íntegramente en acero inoxidable AISI 304, bacteriostático.
- Lavabo quirúrgico mural con peto de 75 mm.
- Adecuado para el sector sanitario; hospitales, clínicas y centros de salud.
- Acabado pulido satinado.
- Espesor de chapa de acero inoxidable: 1.2 mm.
- Disponible en diferentes medidas, según el nº de usuarios.
- Sin orificio de grifería.
- Superficie lisa y esquinas interiores redondeadas fácil de limpiar.
- Desagüe a la derecha.
- Sin orificio rebosadero.
- Incluye elementos de fijación.



MEDIDAS	REFERENCIA
L: 700 mm	181000
L: 1400 mm	183000
L: 2100 mm	182000

LAVABO QUIRÚRGICO PETO ALTO

REF. 181000  www.inoxamedida.com

- Lavabo quirúrgico mural con peto de 360 mm.
- Adecuado para el sector sanitario; hospitales, clínicas y centros de salud.
- Fabricado íntegramente en acero inoxidable AISI 304, bacteriostático.
- Acabado pulido satinado.
- Espesor de chapa de acero inoxidable: 1.2 mm.
- Disponible en diferentes medidas, según el nº de usuarios.
- Sin orificio de grifería.
- Superficie lisa y esquinas interiores redondeadas fácil de limpiar.
- Desagüe a la derecha.
- Sin orificio rebosadero.
- Incluye elementos de fijación.



LAVABO QUIRÚRGICO PETO BAJO

REF. 185020  www.inoxamedida.com

- Fabricado íntegramente en acero inoxidable AISI 304, bacteriostático.
- Lavabo quirúrgico mural con peto de 75 mm.
- Acabado pulido satinado.
- Espesor de chapa de acero inoxidable: 1.2 mm.
- Disponible en diferentes medidas, según el nº de usuarios.
- Sin orificio de grifería.
- Diseño "Hygiene +": limita los nichos bacterianos, sifón oculto, fácil limpieza.
- Desagüe a la derecha.
- Sin orificio rebosadero.
- Incluye elementos de fijación.

MEDIDAS	REFERENCIA
L: 700 mm	185020
L: 1400 mm	186020
L: 2100 mm	187020



LAVABO QUIRÚRGICO PETO ALTO

REF. 185000  www.inoxamedida.com

- Fabricado íntegramente en acero inoxidable AISI 304, bacteriostático.
- Lavabo quirúrgico mural con peto de 450 mm.
- Acabado pulido satinado.
- Espesor de chapa de acero inoxidable: 1.2 mm.
- Disponible en diferentes medidas, según el nº de usuarios.
- Sin orificio de grifería.
- Desagüe a la derecha.
- Sin orificio rebosadero.
- Incluye elementos de fijación.

MEDIDAS	REFERENCIA
L: 700 mm	185000
L: 1400 mm	186000
L: 2100 mm	187000

LAVAMANOS DE QUIRÓFANO

LAVAMANOS DE QUIRÓFANO SUSPENDIDO

REF. LAVQS  www.inoxamedida.com

- **Fabricado en acero inoxidable AISI-304.**
- Especial anti salpicaduras para quirófanos.
- Medidas desde 1000 mm de largo a 3000 mm, posibilidad de hacer pedidos en otras medidas.
- Fondo de 600 mm y peto trasero de 1600 mm de altura.
- Dispone de un sistema oculto de sujeción con fijaciones ocultas.
- Sin bastidor, para facilitar la limpieza. Ideal para entornos sanitarios y que requieran máxima higiene.



Posibilidad de fabricar a medida, indicar longitud deseada.

LAVAMANOS QUIRÓFANO CON MESA SUSPENDIDO

REF. LAVQMS  www.inoxamedida.com

- **Fabricado en acero inoxidable AISI-304.**
- Especial anti salpicaduras para quirófanos.
- Con mesa lateral de trabajo de 1.000 mm de largo.
- Medidas desde 1000 mm de largo a 4000 mm.
- Posibilidad de hacer pedidos en otras medidas.
- Fondo de 600 mm y peto trasero de 1600 mm de altura.
- Dispone de un sistema oculto de sujeción, con fijaciones ocultas.
- Sin bastidor, que facilita la limpieza. Ideal para entornos higiénicos.



Posibilidad de fabricar a medida, indicar longitud deseada.

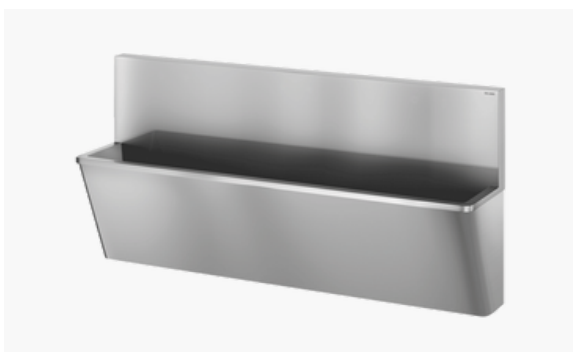

Posibilidad de fabricar a medida, indicar longitud deseada.

MEDIDAS	USUARIOS	ORIFICIO GRIFERÍA	REFERENCIA
L: 700 mm	1	-	185000
L: 1400 mm	2	-	186000
L: 2100 mm	3	-	187000
L: 700 mm	1	☑	185100
L: 1400 mm	2	☑	186100
L: 2100 mm	3	☑	187100

LAVABO QUIRÚRGICO ALTO HIGIENE +

REF. 185000 www.inoxamedida.com

- Lavabo quirúrgico mural con peto de 450 mm.
- Acero inoxidable 304 bacteriostático.
- Espesor de chapa: 1.2 mm.
- Superficie lisa y esquinas interiores redondeadas.
- Diseño "Higiene +": limita nichos bacterianos, sifón oculto y fácil limpieza.
- Desagüe a la derecha.
- Sin orificio rebosadero.
- Incluye elementos de fijación.

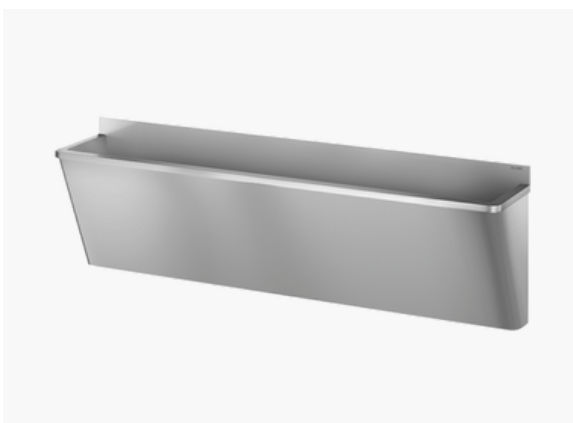

Posibilidad de fabricar a medida, indicar longitud deseada.

MEDIDAS	USUARIOS	ORIFICIO GRIFERÍA	REFERENCIA
L: 700 mm	1	-	185020
L: 1400 mm	2	-	186020
L: 2100 mm	3	-	187020

LAVABO QUIRÚRGICO BAJO HIGIENE +

REF. 185020 www.inoxamedida.com

- Lavabo quirúrgico mural con peto de 75 mm.
- Acero inoxidable 304 bacteriostático.
- Espesor de chapa: 1.2 mm.
- Superficie lisa y esquinas interiores redondeadas.
- Diseño "Higiene +": limita nichos bacterianos, sifón oculto y fácil limpieza.
- Desagüe a la derecha.
- Sin orificio rebosadero.
- Incluye elementos de fijación.

LAVABO MEDICAL SUSPENDIDO

REF. TFX MEDICAL 🔍 www.inoxamedida.com

- Fabricado íntegramente de acero inoxidable calidad AISI 304 18/8.
 - Plazas: Personalizables a 1, 2 o 3 plazas.
 - Peto trasero: 100mm o 400mm para evitar salpicaduras.
(CONSULTAR)
 - No incluye grifería.
 - Acabado: Cantos redondeados.
- Aplicación: Hospitales, laboratorios, centros de investigación.



LAVACUÑAS

LAVACUÑAS INOX

REF. LC0001

 www.inoxamedida.com

- **Fabricado íntegramente en acero inoxidable AISI 316 (acero marino).**
- Lavacuñas diseñado para adosar a la pared.
- Muy duradero y resistente a la corrosión gracias al material empleado en su fabricación.
- Dispone de puerta abatible para su fácil apertura, manilla, soporte para cuña en varilla de acero inoxidable y rociador inox.
- Provista de 2 mandos; una para el agua caliente y otra para el agua fría con marco de tubo en acero inoxidable.
- Para recibir en pared y atornillar posteriormente el lavacuñas.
- Maquina de limpieza y desinfección de lavacuñas para facilitar el trabajo al personal, evitar manejos erróneos y hacer más seguro el proceso de tratamiento en el sector hospitalarios (hospitales, clínicas, centros de día, centros de tercera edad...)



Posibilidad de fabricar a medida, indicar longitud deseada.

LAVAMANOS COLECTIVOS

LAVAMANOS CON POZOS INDIVIDUALES PARA VESTUARIOS

REF. LAVV-005  www.inoxamedida.com

· Lavamanos colectivo fabricado en acero inoxidable AISI 304 18/10.

· Para aseos y vestuarios de 1 a 6 pozos de 400 x 400 x 200 mm.

· Con patas en tubo de 35 x 35 mm regulables en altura.

· Con peto trasero de 100 mm.



Posibilidad de fabricar a medida, indicar longitud deseada.

MEDIDAS	REFERENCIA
600 x 600 x 850 mm	LAVV-005
1200 x 600 x 850 mm	LAVV-0010
1800 x 600 x 850 mm	LAVV-0015
2400 x 600 x 850 mm	LAVV-0020
3000 x 600 x 850 mm	LAVV-0025

LAVAMANOS COLECTIVO

REF. FCV-0005  www.inoxamedida.com

· Fabricado íntegramente en acero inoxidable AISI 304.

· Cantos redondos sin aristas.

· Bastidor en tubo de 35 x 35 mm.

· Patas regulables en altura, peto frontal y cantos interiores rectos.

· Longitud disponible (L): desde 1000 mm hasta 4000 mm.



Posibilidad de fabricar a medida, indicar longitud deseada.

LAVAMANOS MURAL ENCIMERA DOBLE

REF. LVE-1200  www.inoxamedida.com

· Fabricado en acero inoxidable 304 bacteriostático.

· Lavabo mural colectivo, 2 o 3 usuarios (LVE-1800)

· Con peto trasero que protege la pared de salpicaduras.

· Diámetro interior de los senos: 360 mm.

· Espesor de chapa: 1.2 mm.

· Se suministra con 2 válvulas de 1"1/4.

· Sin orificio rebosadero.

· Incluye elementos de fijación y escuadras.



LAVABO SUSPENDIDO

REF. TFX BASIC 1  www.inoxamedida.com



Posibilidad de fabricar a medida, indicar longitud deseada.

- Fabricado íntegramente de acero inoxidable calidad AISI 304 18/8.
- Dispone de un sistema de enganche de colgadores a pared.
- Provisto de un peto trasero para evitar que se escape el agua.
- No incluye grifería.
- Modelos disponibles con reguladores de temperatura y pulsadores temporizados de accionamiento mediante pie o rodilla.
- Disponible en diferentes acabados: sencillo, cantos rectos o cantos redondeados.

LAVABO DE PIE

REF. TA-LAP1  www.inoxamedida.com



Posibilidad de fabricar a medida, indicar longitud deseada.

- Fabricado íntegramente en acero inoxidable AISI 304 18/8.
- Con instalación de fontanería; incluye mezclador termostático, pulsadores temporizados de accionamiento con el pie y caños de salida de agua.
- Requiere únicamente su conexión a tomas de agua y desagüe.
- Modelos disponibles con reguladores de temperatura y pulsadores temporizados de accionamiento mediante pie o rodilla.
- Disponible en diferentes acabados: sencillo, cantos rectos o cantos redondeados.

LAVABO COLECTIVO CANAL

REF. 120240  www.inoxamedida.com

- Fabricado en acero inoxidable 304 bacteriostático, acabado satinado.
- Lavabo colectivo, de 1 a 5 usuarios.
- Espesor de chapa: 1 mm para la cuba y 1.5 mm para la envolvente y escuadras.
- Fácil de instalar: sin correctores de juntas para instalar, lavabo ligero.
- Disponible con desagüe a la derecha o izquierda.
- Se suministra con válvula de desagüe de 1"1/2.
- Sin orificio rebosadero.
- Incluye elementos de fijación.



MEDIDAS	USUARIOS	ORIFICIO GRIFERÍA	REFERENCIA
L. 600 mm	1	-	120240
L. 1200 mm	2	-	120250
L. 1400 mm	2 - 3	-	120260
L. 1800 mm	3-4	-	120280
L. 2400 mm	4	-	120300
L. 3000 mm	5	-	120310
L. 1200 mm	2	<input checked="" type="checkbox"/>	121250
L. 1800 mm	3	<input checked="" type="checkbox"/>	121280

ACCESORIOS

PETO TRASERO PARA LAVABO CANAL

REF. 100240  www.inoxamedida.com

- Fabricado en acero inoxidable 304 bacteriostático.
- Espesor de chapa: 1.2 mm.



MEDIDAS	REFERENCIA
L. 600 mm	100240
L. 1200 mm	100250
L. 1400 mm	100260
L. 1800 mm	100280
L. 2400 mm	100300
L. 3000 mm	100310



*Realiza tu búsqueda en nuestro sitio web para ver la cotización.

BAÑOS DE CONTRASTE

BAÑO DE CONTRASTE EXTREMIDADES SUPERIORES

REF. BAÑ SUP P  www.inoxamedida.com

- Fabricado en acero inoxidable AISI 304.
- Consta de 2 cubetas medidas 450 x 450 x 300 mm, de 60 litros de capacidad cada una.
- 2 grifos monomando y 2 termómetros analógicos para visualizar la temperatura.
- Medidas totales: 1080 x 630 x 870 mm.



Posibilidad de fabricar a medida, indicar longitud deseada.

BAÑO DE CONTRASTE EXTREMIDADES INFERIORES

REF. BAÑ INF P  www.inoxamedida.com

- Fabricado íntegramente en acero inoxidable AISI 304.
- Consta de 2 cubetas (450 x 450 x 300 mm) de 60 L de capacidad cada una.
- 2 grifos monomando y 2 termómetros analógicos para visualizar la temperatura.
- 1080 x 630 x 540 mm.



Posibilidad de fabricar a medida, indicar longitud deseada.

VERTEDEROS

FREGADERO VERTEDERO

REF. 054208

 www.inoxamedida.com

- Fregadero vertedero fabricado en acero inoxidable AISI-304 18/10.
- Medidas: 700x600x550.
- Profundidad de cubeta 300 mm.
- Con encimera con rebosador salva-aguas.
- Tapa soporte perforada no incluida.





FREGADERO VERTEDERO MURAL

REF. 182060  www.inoxamedida.com

- Fabricado íntegramente en acero inoxidable AISI 304 bacteriostático.
- Cubeta profunda.
- Cubeta embutida, sin soldaduras.
- Superficie lisa fácil de limpiar.
- Cantos redondeados y sin aristas evitando el riesgo de autolesión.
- Se suministra con válvula de desagüe de 1" 1/2.



VERTEDERO XL S

REF. 182160  www.inoxamedida.com

- Acero inoxidable 304 bacteriostático.
- Espesor de chapa: 1.5 mm.
- Reborde con efecto de agua integrado.
- Toma de agua horizontal Ø 55 mm.
- Salida de agua horizontal empotrada Ø 100 mm.
- Desagüe oculto: envolvente completamente cerrado.
- Instalación rápida y sencilla: montaje por delante mediante una placa de fijación inox.
- Provisto con rejilla abatible realizada en acero inoxidable.
- Incluye elementos de fijación.



VERTEDERO MURAL

REF. 180170  www.inoxamedida.com

- Acero inoxidable 304 bacteriostático.
- Vertedero mural.
- Espesor de chapa: 1.2 mm.
- Superficie lisa fácil de limpiar.
- Provisto con rejilla abatible realizada en acero inoxidable.
- Se suministra con válvula de desagüe de 1"1/4.
- Sin orificio rebosadero.
- Incluye elementos de fijación.

GRIFERIA SOBREMESA

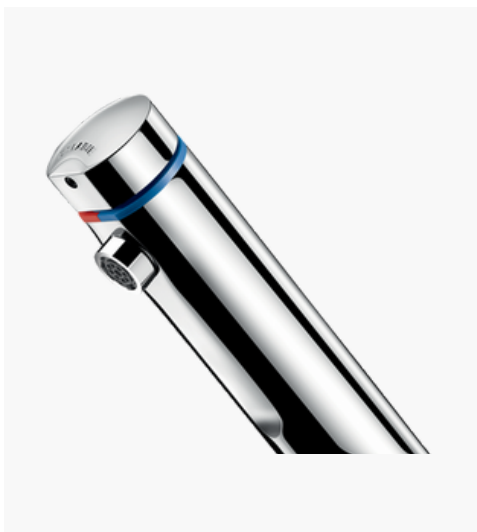

GRIFO TEMPORIZADO MEZCLADOR TEMPOMIX 3

REF. 794100  www.inoxamedida.com

- Grifo mezclador temporizado de repisa para lavabo.
- Ajuste de la temperatura y accionamiento en el pulsador.
- Temporización de 7 segundos aproximadamente.
- Caudal preajustado a 3 L/min a 3 bar, ajustable entre 1.5 y 6 l /min.
- Rompe chorros anti cal inviolable.
- Cuerpo de latón macizo cromado.
- Latiguillos flexibles de PEX con rosca de 3/8" con filtros y válvulas antirretorno.
- Fijación reforzada mediante 2 varillas de acero inoxidable.
- Limitador de temperatura ajustable.
- Gracias a este grifo se consigue un ahorro del agua del 85 %.



GRIFO MONOMANDO MEZCLADOR BIOSAFE

REF. 2621EP  www.inoxamedida.com

- Grifo mezclador de lavabo Securitherm con equilibrador de presión H.95 L.110mm.
- Sin caño: salida BIOSAFE higiénica integrada en el cuerpo.
- Protección anti escaldamiento: caudal de agua caliente restringido si se corta el agua fría.
- Aislamiento térmico de antiescaldamiento Securitouch.
- Cartucho cerámico de 35 mm de diámetro con equilibrador de presión.
- Caudal limitado a 4 l / min a 3 bar.
- Cuerpo con interior liso y con bajo contenido de agua (limita las cepas bacterianas).
- Fijaciones reforzadas mediante 2 varillas de acero inoxidable.
- Latiguillos flexibles de PEX H3/8" de rosca loca con filtros y válvulas antirretorno.

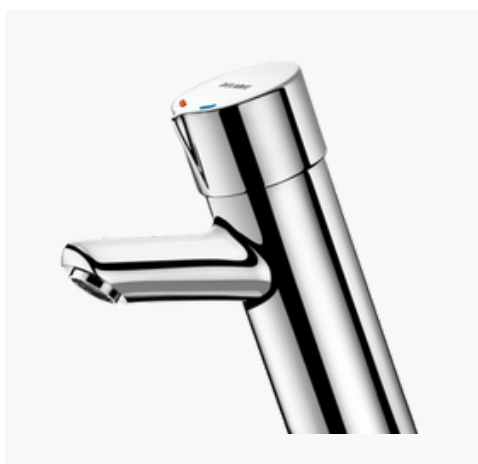

GRIFO TEMPORIZADO MEZCLADOR TEMPOMIX

REF. 795100  www.inoxamedida.com

- Ajuste de la temperatura y accionamiento en el pulsador.
- Temporización de 7 segundos aproximadamente.
- Caudal preajustado a 3 L/min a 3 bar, ajustable entre 1.5 y 6 l /min.
- Rompe chorros anti cal inviolable.
- Cuerpo de latón macizo cromado.
- Latiguillos flexibles de PEX con rosca de 3/8" con filtros y válvulas antirretorno.
- Fijación reforzada mediante 2 varillas de acero inoxidable.
- Limitador de temperatura ajustable.
- Gracias a este grifo se consigue un ahorro del agua del 85 %.

GRIFO ELECTRONICO TEMPOMATIC 5

REF. 449100

 www.inoxamedida.com



- Alimentación a red 230/6 V con transformador empotrado.
- Caudal preajustado a 3 l/min a 3 bar, ajustable entre 1.4 y 6 l/min.
- Rompe chorros anti cal.
- Descarga periódica antiproliferación bacteriana (purga de aproximadamente 60 segundos cada 24h después del último uso).
- Detección de presencia mediante infrarrojo activo optimizada gracias a su ubicación en el extremo del caño.
- Cuerpo de metal cromado.
- Latiguillo flexible de PEX con rosca de 3/8" con filtros.
- Fijación reforzada mediante 2 varillas de **acero inoxidable**.
- Opción con mezclador **499106**



GRIFO DE SOBREMESA ELECTRONICO CON SELECTOR

REF. 460806

 www.inoxamedida.com

- **Fabricado en acero inoxidable.**
- Dimensiones totales: 159 x 133 x 51 mm
- Caudal máximo de 6 l/min
- Conexión de entrada 3/8"
- Los elementos necesarios para su fijación están incluidos, así como los latiguillos para su conexión a la instalación.



GRIFO MURAL MONOMANDO 2 AGUAS

REF. 463208  www.inoxamedida.com

- Grifo industrial para fregadero, con dos tomas a pared para la entrada de agua. · Ideal para entornos relacionados con la hostelería.
- Máxima presión del trabajo 4 bar.
- Medidas: 250 x 150 x 240 mm.
- Peso: 1,53 kg.
- Caudal máximo del agua: 20 L / Min.
- Instalación a pared.



GRIFO MURAL TEMPORIZADO TEMPOSOFT 2

REF. 741500  www.inoxamedida.com

- Grifo temporizado mural para lavabo.
- Pulsación suave.
- Temporización de 7 segundos aproximadamente.
- Caudal preajustado a 3 L/min a 3 bar, ajustable entre 1.5 y 6 l/min.
- Rompe chorros anti cal inviolable.
- Cuerpo de latón macizo cromado M1/2" L. 110 mm.
- Dispone de una marca azul y una marca roja.
- Adaptado para personas con movilidad reducida.
- Gracias a este grifo se consigue un ahorro del agua del 85 %.



GRIFO ELECTRÓNICO A PARED

REF. 460808  www.inoxamedida.com

- Incorporan un sensor electrónico que se activa para la apertura y cierre del caudal de agua al acercar o retirar las manos.
- Mayor comodidad en su uso, sin necesidad de pedales.
- Forma cilíndrica incorporado a la pared.
- Caudal máximo: 15 L / min.



Barras de apoyo

Amplia selección de barras de apoyo y ayudas técnicas para la movilidad, fabricadas en materiales de acero inoxidable y recubrimiento epoxi con variedades de color a elegir. Ofrecemos los diseños más ergonómicos y funcionales para mejorar la accesibilidad de los usuarios.

01 BARRAS ABATIBLES

02 BARRAS DE APOYO

03 BARRA EN ANGULO

04 ASIENTO ABATIBLE CON APOYO A SUELO

BARRAS

BARRA DE APOYO MURAL VERTICAL ABATIBLE

REF. 481666

 www.inoxamedida.com

- Fabricada en acero inoxidable.
- Barra abatible de giro vertical con portarollos, fabricado con tubo de diámetro 32 mm.
- Longitud: 600mm.
- Adecuadas para lavabos específicos para personas de edad avanzada o con movilidad reducida.



BARRA ABATIBLE CON COLUMNA FIJA

REF. TP273/2

 www.inoxamedida.com

- Fabricada en acero inoxidable.
- Dimensiones: 805 x 150 x 720 mm.
- Disponible en acabado brillante o satinado.
- Adecuada para lavabos específicas para personas de edad avanzada o con movilidad reducida.
- Máxima durabilidad y resistencia a la oxidación.





BARRA DE APOYO ABATIBLE VERTICAL

REF. BG2730CS  www.inoxamedida.com

- Barra de apoyo abatible y plegable fabricado en acero inoxidable.
- Medidas: 734 mm.
- Ideal para conseguir baños sin barreras arquitectónicas.
- Dispone de un sistema para abatir la barra verticalmente con anclaje de seguridad en la posición de reposo.



BARRA APOYO ABATIBLE VERTICAL

REF. BG0800C  www.inoxamedida.com

- Fabricada en acero inoxidable con acabado brillante.
- Tornillería acero inoxidable para pared incluida.
- Estas barras son de alta durabilidad y fácil mantenimiento, con un proceso de doblado en las barras que garantiza un diámetro uniforme en las curvas.



BARRA APOYO ABATIBLE VERTICAL BOBRICK

REF. Bobrick 4998  www.inoxamedida.com

- Fabricado en acero inoxidable acabado satinado.
- Espesor de 5 mm (3/16"), acabado satinado y cuatro orificios para los tornillos de instalación.
- Cumple con las Normas Estándares de Accesibilidad ICC / ANSI A117.1-2003.



BARRA DE APOYO ABATIBLE HORIZONTAL

REF. BG0089CS www.inoxamedida.com

- Fabricado con tubo de acero inoxidable AISI 304.
- Acabado satinado
- Adecuado para personas de edad avanzada o de movilidad reducida
- Se desbloquea a conveniencia accionando el mango de fijación.



BARRA EN ÁNGULO

REF. 481670 www.inoxamedida.com

- Fabricado en acero inoxidable.
- Medidas: 970 x 800 x 750 mm



BARRAS DE APOYO ABATIBLE VERTICAL

REF. BGA0820C www.inoxamedida.com

- Fabricada en acero inoxidable con acabado brillante
- Indicada para conseguir baños y recintos públicos sin barreras arquitectónicas de accesibilidad.
- Adecuada para lavabos específicos para personas de edad avanzada o con movilidad reducida.
- Modelo apto para colectividades. Esta barra es adecuada para personas con movilidad reducida.
- Máxima durabilidad y resistencia a la oxidación.



ASIENTO ABATIBLE CON APOYO A SUELO

REF. 481670 www.inoxamedida.com

- Fabricado en acero inoxidable.
- Cuenta con un diseño ergonómico lo que proporciona una gran comodidad.
- Pueden ser montados en la pared o en una estructura lo que permite colocarlos en lugares con espacio limitado.
- Medidas: 450 x 410 x 455 mm.

Taquillas, armarios y vitrinas

Selección de armarios y taquillas de almacenamiento fabricados en distintos materiales (acero inoxidable, con recubrimiento epoxi, etc.), ideales para el sector sanitario (hospitales, clínicas, consultas, etc).

01 TAQUILLAS

02 ARMARIOS

03 VITRINAS CON ARMARIO

04 VITRINAS PARA INSTRUMENTAL



TAQUILLAS

TAQUILLAS PARA VESTUARIO de 1-3 Puertas

REF. 081410  www.inoxamedida.com

- **Construcción en acero inoxidable: Acabado satinado.**
- Pies regulables, para un ajuste adecuado en cualquier superficie.
- Cada puerta tiene su propia cerradura.
- Disponibilidad: Modelos de 1 a 3 puertas.

MEDIDAS	Nº CUERPO	Nº PUERTA	REFERENCIA
370 x 480 x 2010 mm	1	2	081410
680 x 480 x 2010 mm	2	2	081406
985 x 480 x 2010 mm	3	3	081408



TAQUILLA PARA VESTUARIO DE 4 Y 6 PUERTAS

REF. 081402  www.inoxamedida.com

- **Fabricada íntegramente en acero inoxidable.**
- Techo inclinado y patas: Altura de 115 mm para facilitar la limpieza debajo; las patas están diseñadas para salvar la curva sanitaria en la pared.
- Equipamiento interior: Cada cuerpo incluye un entrepaño superior, otro en la base y un perchero.
- Opciones de puertas: Disponibilidad de 1 a 6 puertas, adaptándose a diversas necesidades..
- Cerraduras independientes: Cada puerta cuenta con su propia cerradura para mayor seguridad.

MEDIDAS	Nº PUERTA	REFERENCIA
680 x 480 x 2010 mm	4	081402
985 x 480 x 2010 mm	6	081404



TAQUILLA CONSIGNA CON PUERTAS

REF. 481437

 www.inoxamedida.com

- **Construcción modular:** Disponible en versiones de 3 o 6 puertas, fabricada en chapa de acero pintada en color RAL 7035.
- **Sistema de cerraduras:** Provistas de cerraduras con sistema de retorno de monedas.
- **Modularidad:** Los módulos pueden ampliarse o unirse entre sí, permitiendo crear composiciones personalizadas según las necesidades del negocio.



KIT DE OZONO ACOPLADO A TAQUILLA O ARMARIO

REF. 081612

 www.inoxamedida.com

- **Desinfección eficaz:** Ideal para desinfectar ropa de trabajo o prendas mediante ozono.
- **Compatibilidad:** Puede acoplarse a cualquiera de los armarios o taquillas existentes.
- **Capacidad del kit:** Genera 150 mg/h de ozono, asegurando una desinfección óptima.
- **Incluye montaje:** El precio incluye tanto el kit como su instalación (no incluye el mueble).
- **Especificaciones técnicas:**
 - Tensión: 220 V.
 - Frecuencia: 50 Hz.
 - Peso: 0,00 kg.



ARMARIOS

ARMARIO CON PUERTAS ABATIBLES DE CRISTAL

REF. TPA301 www.inoxamedida.com

- Fabricado en chapa laminada en frío de 0.8 mm con recubrimiento epoxi.
- 2 puertas abatibles de cristal enmarcado.
- Cerradura de falleba con llave.
- 4 estantes regulables en altura.

MEDIDAS	REFERENCIA
950 x 440 x 1950 mm	TPA301/1
1170 x 440 x 1950 mm	TPA301/2

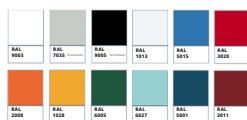

ARMARIO CON PUERTAS CORREDERAS DE CRISTAL

REF. TPA303 www.inoxamedida.com

- Fabricado en chapa laminada en frío de 0.8 mm con recubrimiento epoxi.
- 2 puertas correderas de cristal enmarcado.
- Cerradura de falleba con llave.
- 4 estantes regulables en altura.

MEDIDAS	REFERENCIA
950 x 440 x 1950 mm	TPA303/1
1170 x 440 x 1950 mm	TPA303/1



VITRINAS CON ARMARIO

VITRINA CLÍNICA CON CAJONES

REF. TP195/4  www.inoxamedida.com

- Fabricada en acero con recubrimiento epoxi.
- 2 puertas correderas de cristal.
- 2 baldas de cristal regulables en altura.
- 3 o 6 cajones compactos de ABS, con frente metálico y carriles con auto-cierre.
- 900 x 450 x 1600 mm.

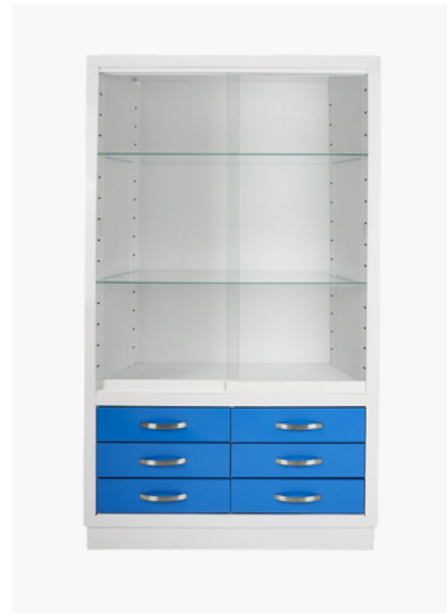

VITRINA ARMARIO PARA INSTRUMENTAL XL

REF. TP183  www.inoxamedida.com

- Fabricada íntegramente en acero inoxidable 18/10 o acero con recubrimiento epoxi.
- Puertas abatibles de cristal enmarcado.
- 2 baldas de cristal regulables en altura.
- Armario inferior con puertas abatibles con balda intermedia fija.
- 2 cerraduras independientes con llave.
- 970 x 400 x 1600 mm.



VITRINA CON ARMARIO INSTRUMENTAL

REF. TP189

 www.inoxamedida.com

- Fabricada íntegramente en acero inoxidable 18/10 o acero con recubrimiento epoxi.
- Puerta abatible de cristal con cerradura.
- 2 baldas de cristal regulables en altura.
- Armario inferior con balda intermedia fija y cerradura.
- Zócalo en acero inoxidable 18/8.
- 550 x 350 x 1400 mm.



VITRINA INSTRUMENTAL CON ARMARIO

REF. TP190

 www.inoxamedida.com

- Fabricada íntegramente en acero inoxidable 18/10 o acero con recubrimiento epoxi.
- Puerta abatible de cristal con cerradura.
- 2 baldas de cristal regulables en altura.
- Armario inferior con puerta abatible metálica y balda intermedia fija y cerradura.
- Zócalo en acero inoxidable 18/8.
- 700 x 400 x 1600 mm.





VITRINA HOSPITALARIA

REF. TP195  www.inoxamedida.com

- Fabricada en acero inoxidable AISI 304 18/8 o acero con recubrimiento epoxi.
- 2 puertas correderas de cristal.
- 3 baldas metálicas regulables en altura.
- Armario con puertas correderas metálicas con balda intermedia fija.
- Medidas: 1000 x 420 x 1990 mm.



VITRINA ARMARIO PARA INSTRUMENTAL

REF. TP182  www.inoxamedida.com

- Fabricada en acero inoxidable AISI 304 18/8 o acero con recubrimiento epoxi.
- Puertas abatibles de cristal enmarcado.
- Armario inferior con puertas abatibles con balda intermedia fija.
- 2 cerraduras independientes con llave.
- Medidas: 600 x 300 x 1400 mm.



VITRINA CON ARMARIO INSTRUMENTAL XL

REF. TP181  www.inoxamedida.com

- Fabricada en acero inoxidable AISI 304 18/8 o acero con recubrimiento epoxi.
- 2 puertas correderas de cristal.
- 2 baldas de cristal regulables en altura.
- 2 cajones inferiores compactos de ABS con carriles con auto-cierre.
- Armario con puerta abatible metálica con balda intermedia fija.
- 970 x 400 x 1600 mm.

VITRINAS PARA INSTRUMENTAL

VITRINA 3 NIVELES

REF. TP186

 www.inoxamedida.com

- Fabricada íntegramente en acero inoxidable 18/10 o acero con recubrimiento epoxi.
- Puerta abatible de cristal enmarcado con cerradura.
- 3 baldas de cristal regulables en altura.
- 550 x 300 x 1360 mm.



VITRINA 4 NIVELES

REF. TP185

 www.inoxamedida.com

- Fabricada íntegramente en acero inoxidable 18/10 o acero con recubrimiento epoxi.
- Puerta abatible de cristal enmarcado con cerradura.
- 4 baldas de cristal regulables en altura.
- 600 x 350 x 1460 mm.





VITRINA INSTRUMENTAL PUERTAS ABATIBLES

REF. TP191

www.inoxamedida.com

· Fabricada íntegramente en acero inoxidable 18/10 o acero con recubrimiento epoxi.

· 4 baldas de cristal regulables en altura.

· Zócalo en acero inoxidable 18/8.

· Medidas disponibles:

1 puerta: 550 x 350 x 140 mm

2 puertas: 700 x 400 x 1600 mm



VITRINA 2 PUERTAS

REF. TP188

www.inoxamedida.com

· Fabricada íntegramente en acero inoxidable 18/8 o acero con recubrimiento epoxi.

· 4 baldas de cristal regulables en altura.

· 2 puertas abatibles de cristal con cerradura.



MEDIDAS	REFERENCIA
600 x 350 x 1460 mm	TP188
1200 x 350 x 1460 mm	TP187



VITRINA HOSPITAL

REF. TP196

 www.inoxamedida.com

- Fabricada íntegramente en acero inoxidable 18/8 o acero con recubrimiento epoxi.
- 2 puertas abatibles de cristal enmarcado con cerradura.
- 4 baldas de cristal regulables en altura.
- 900 x 350 x 1500 mm.



VITRINA HOSPITAL XL

REF. TP24154

 www.inoxamedida.com

- Fabricada en acero inoxidable con recubrimiento epoxi.
- 2 puertas correderas de cristal.
- 3 baldas de cristal regulables en altura.
- Armario inferior con 2 puertas correderas metálicas. · 2000 x 400 x 2000 mm.





VITRINA INSTRUMENTAL INOX PUERTAS ABATIBLES

REF. TP507 www.inoxamedida.com

- Fabricada en acero inoxidable AISI 304 18/8.
- 2 puertas abatibles de cristal enmarcado con cerradura de falleba.
- 5 baldas de acero inoxidable regulables en altura.
- Patas con nivelador.
- 950 x 450 x 1700 mm.



VITRINA INSTRUMENTAL INOX PUERTAS CORREDERAS

REF. TP194 www.inoxamedida.com

- Fabricada en acero inoxidable AISI 304 18/8 o acero con recubrimiento epoxi.
- 2 puertas correderas de cristal.
- 4 baldas regulables en altura.
- 900 x 400 x 1600 mm.



VITRINA MURAL

REF. TP198 www.inoxamedida.com

- Fabricada en acero inoxidable AISI 304 18/8 o acero con recubrimiento epoxi.
- 2 puertas correderas de cristal.
- 1 balda metálica fina.

BAL 0000	BAL 7000	BAL 0005	BAL 1010	BAL 0015	BAL 2020
BAL 3030	BAL 1024	BAL 0030	BAL 0027	BAL 5001	BAL 5011

MEDIDAS	REFERENCIA
700 x 250 x 400 mm	TP198/2
1200 x 300 x 500 mm	TP198/4

Urinarios

Amplia oferta de urinarios para equipar todo tipo de aseos tanto colectivos como individuales. Diseños adaptados a todo tipo de necesidades y adecuados para espacios sanitarios.

01 URINARIOS INDIVIDUALES

02 URINARIOS COLECTIVOS

03 INODOROS



URINARIOS INDIVIDUALES

URINARIO MURAL FINO

REF. 135710  www.inoxamedida.com



- **Acero inoxidable 304 bacteriostático, acabado pulido satinado.**
- Urinario individual mural con dispensador de lavado 280 x 290 x 420 mm..
- Compatible con todos los bastidores estándares del mercado.
- Espesor de chapa: 1.2 mm.
- Salida de agua empotrada con sifón oculto.
- Instalación rápida y fácil.
- Incluye un sifón 1"1/2 y también los elementos de fijación.

URINARIO DELTA

REF. 134770  www.inoxamedida.com

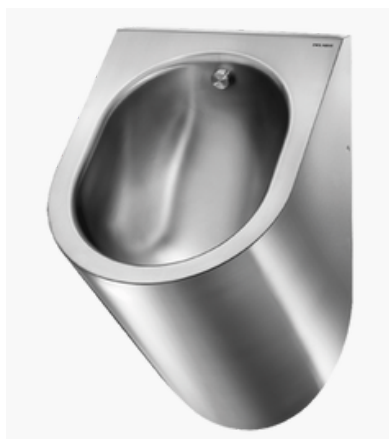

- **Acero inoxidable 304 bacteriostático, acabado pulido satinado.**
- Urinario individual mural con dispensador de lavado 385 x 350 x 585 mm.
- Compatible con todos los bastidores estándares del mercado.
- Espesor de chapa: 1.2 mm.
- Salida de agua empotrada, sifón oculto.
- Instalación rápida y fácil.
- incluye un sifón 1"1/2 y elementos de fijación con tornillos antirrobo TORX.

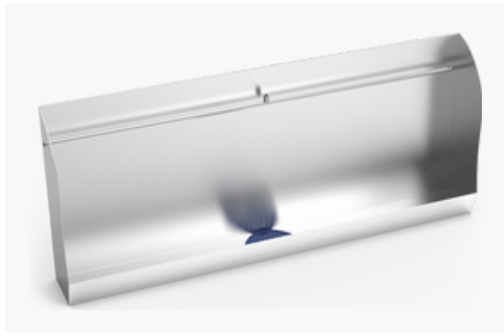

Possibilidad de fabricar a medida, indicar longitud deseada.

URINARIO EN INOXIDABLE

REF. 065002 www.inoxamedida.com

- Fabricado íntegramente en acero inoxidable.
- Cubeta con desagüe central, diámetro de salida de 1" 1/2.
- Incluye Kit de fijación y un filtro, aromatizante.
- Individual: 335 x 217 x 670 mm
- Colectivo: 1575 x 217 x 670 mm
- Versión individual y colectivo, para fijación mural.
- Entrada de agua superior de 3/8" conectada a tubo con reparto de descarga a toda la superficie.



MEDIDAS	USUARIOS	REFERENCIA
335 x 217 x 670 mm	Individual	065002
1575 x 217 x 670 mm	Colectivo	065004

ACCESORIOS

SEPARADOR LISO Y LISO XL

REF. 100590 www.inoxamedida.com

- Acero inoxidable 304 bacteriostático, acabado pulido satinado.
- Panel separador de urinario para montaje a pared.
- Espesor de chapa: 1.5 mm.
- Superficie lisa y bordes redondeados.
- Fijación oculta.
- Incluye elementos de fijación.



MEDIDAS	REFERENCIA
350 x 700 mm	100590
400 x 950 mm	100600

SEPARADOR DE URINARIO "TU"

REF. 100610 www.inoxamedida.com

- Acero inoxidable 304 bacteriostático, acabado pulido satinado.
- Panel separador de urinario para montaje a pared.
- Espesor de chapa: 1.5 mm.
- Incluye elementos de fijación y tornillos antirrobo TORX.



URINARIOS COLECTIVOS

URINARIO COLECTIVO

REF. 130100



www.inoxamedida.com

- Acero inoxidable 304 bacteriostático. con acabado pulido satinado.
- Urinario colectivo suspendido 1200 x 575 x 275 mm.
- Espesor de chapa: 1.2 mm.
- Toma de agua vertical F1/2.
- Incluye 1 rociador en acero inoxidable (tubo horizontal perforado).
- Ahorro de agua: opera eficazmente con un caudal de 0.1 L/seg o sea, 0.3 L por utilización.
- Desagüe a la derecha.
- Válvula 1"1/2.
- Se suministra con fijaciones.
- Es posible añadir uno o más separadores inox. Para adjuntar directamente al urinario en el lugar deseado (REF. 100900).

MEDIDAS	USUARIOS	REFERENCIA
L. 1200 mm	2	130100
L. 1800 mm	3	130110
L. 2400 mm	4	130120

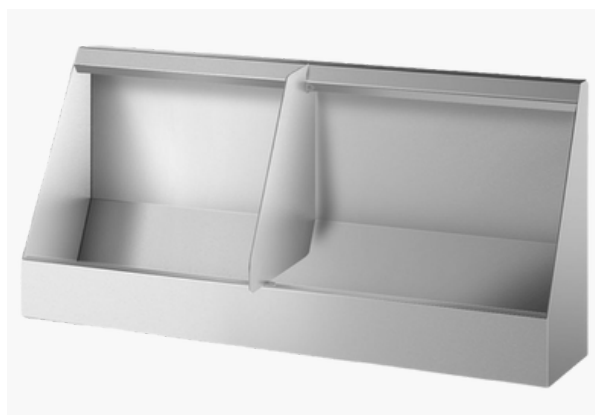
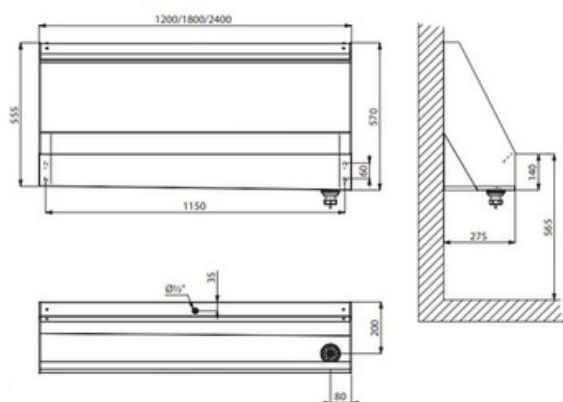



MEDIDAS	USUARIOS	REFERENCIA
L. 600 mm	1	130200
L. 1200 mm	2	130210
L. 1800 mm	3	130220

URINARIO L

REF. 130200 www.inoxamedida.com

- **Acero inoxidable 304 bacteriostático, acabado pulido satinado.**
- Espesor de chapa: 1.2 mm.
- Toma de agua horizontal.
- Incluye un rociador en acero inoxidable y 1 latiguillo flexible para el modelo 600 mm; 2 rociadores en acero inoxidable y 2 latiguillos flexibles para el modelo 1200 mm; 3 rociadores en acero inoxidable y 3 latiguillos flexibles para el modelo 1800 mm.
- Ahorro de agua: descarga óptima con caudal de 0.1 L/seg por usuario, o sea, 0.3 litros por utilización.
- Desagüe al centro.
- Válvula 1"1/2. Se suministra con válvula y sifón integrados.



MEDIDAS	USUARIOS	REFERENCIA
L. 600 mm	1	130300
L. 1200 mm	2	130310
L. 1800 mm	3	130320

URINARIO LP

REF. 130200 www.inoxamedida.com

- **Acero inoxidable 304 bacteriostático. Espesor del acero inoxidable: 1,2 mm.**
- Toma de agua horizontal.
- Incluye 1 rociador en acero inoxidable y 1 latiguillo flexible para el modelo 600 mm, 2 rociadores en acero inoxidable y 2 latiguillos flexibles para el modelo 1200 mm, 3 rociadores en acero inoxidable y 3 latiguillos flexibles para el modelo 1800 mm.
- Ahorro de agua: descarga óptima con caudal de 0,1 l/seg por usuario, o sea, 0,3 litros por utilización.
- Desagüe al centro.
- Válvula 1"1/2. Se suministra con válvula y sifón integrados (ref. 785000).

URINARIO MURAL ECOCLEAN PRO

REF. ecoclean

 www.inoxamedida.com

1. Material: Acero inoxidable AISI-304 satinado.
2. Sistema de descarga: Cortina de agua.
 - o Tubo: Microperforado de 22 mm de diámetro.
3. Aplicaciones: Baños públicos, centros comerciales, áreas industriales.
4. Características clave:
 - o Resistente a la corrosión.
 - o Diseño estético y funcional.
 - o Limpieza eficiente y fácil mantenimiento.

MEDIDAS	REFERENCIA
1000 x 275 x 558 mm	ecoclean
1150 x 275 x 558 mm	ecoclean 1150
2000 x 275 x 558 mm	ecoclean 2000
2500 x 275 x 558 mm	ecoclean 2500



URINARIO MURAL

REF. URC-0005  www.inoxamedida.com

- Urinario fabricado en acero inoxidable. Ideal para espacios públicos y colectividades.
- Dispone de un diseño fácil y sencillo.
- Cuenta con 2 desagües y entrada de agua.
- Posibilidad de añadir separadores individuales como accesorio.
- Este artículo se puede customizar a medida.

MEDIDAS	REFERENCIA
1000 x 900 x 300 mm	URC-0005
1500 x 900 x 300 mm	URC-0010
2000 x 900 x 300 mm	URC-0015
3000 x 900 x 300 mm	URC-0020

Posibilidad de fabricar a medida, indicar longitud deseada.

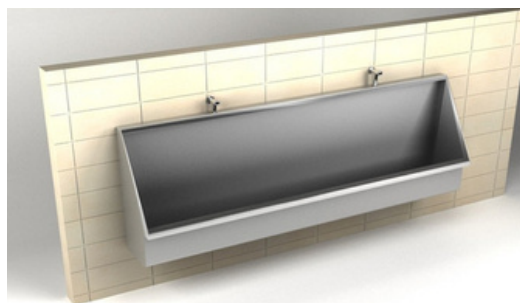

ACCESORIOS

GRIFO TEMPORIZADO PARA URINARIO

REF. 464604  www.inoxamedida.com

- El suministro de agua se acciona mediante el pulsador y se corta automáticamente.
- El sistema con temporizador permite el ahorro en el consumo de agua.
- Con tiempo de cierre graduable.
- Cn tubo de bajada y florón.
- Medidas: 72 x 210 mm
- Entrada: 1/2"

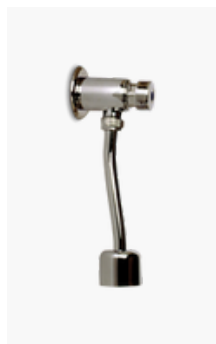

GRIFO ELECTRÓNICO TEMPORIZADO

REF. 464610  www.inoxamedida.com

- El suministro de agua se acciona mediante sensor.
- El sistema con un funcionamiento a pilas.
- El sistema con temporizador permite el ahorro en el consumo de agua.
- Con tiempo de cierre graduable.
- Cn tubo de bajada y florón.
- Medidas: 60 x 290 mm.
- Entrada: 1/2"



INODOROS

INODORO SUSPENDIDO BCN S

REF. 110110  www.inoxamedida.com

· Fabricado íntegramente en acero inoxidable AISI 304, bacteriostático.

· Inodoro a suelo 360 x 340 x 550 mm.

· Acabado pulido satinado.

· Espesor de chapa de acero inoxidable: 1.5 mm.

· Entrada de agua horizontal de diámetro 55 mm.

Evacuación de agua horizontal de diámetro 100 mm.

· Orificios para la fijación de la tapa. Se entrega con tapones de orificio de acero inoxidable que se pueden utilizar en lugar de la tapa.

· Se suministra con una pletina de montaje y 6 tornillos antirrobo TORX.



INODORO ANTIVANDÁLICO A SUELO

REF. 110100  www.inoxamedida.com

· Fabricado íntegramente en acero inoxidable AISI 304, bacteriostático.

· Inodoro a suelo 360 x 400 x 580 mm.

· Acabado pulido satinado.

· Espesor de chapa de acero inoxidable: 1.5 mm.

· Entrada de agua horizontal de diámetro 55 mm.

· Evacuación de agua horizontal o vertical de diámetro 100 mm.

· Se suministra con un manguito de PVC.

· Orificios para la fijación de la tapa. Se entra con tapone de orificio de acero inoxidable que se pueden utilizar en lugar de la tapa.

· Instalación rápida y fácil: 2 tapas de registros laterales con tornillos TORX antirrobo.





INODORO SUSPENDIDO S21 S

REF. 110310  www.inoxamedida.com

- Fabricado íntegramente en acero inoxidable AISI 304, bacteriostático.
- Inodoro a suelo 360 x 350 x 535 mm (disponible modelo PMR para personas con movilidad reducida. Medidas: 360 x 350 x 700 mm).
- Espesor de chapa de acero inoxidable: 1.5 mm.
- Borde con efecto de agua.
- Entrada de agua horizontal de diámetro 55 mm.
- Evacuación de agua horizontal de diámetro 100 mm.
- Ahorro de agua: funciona con 4 litros de agua y más.
- Parte inferior cerrada.
- Orificios para la fijación de la tapa. Se entra con tapone de orificio de acero inoxidable que se pueden utilizar en lugar de la tapa.
- Se suministra con una pletina de montaje y 6 tornillos antirrobo TORX.
- Marcado CE. Conforme a la norma Europea EN997 para una descarga de agua de 4 litros.



INODORO CON CISTERNA MONOBLOCO

REF. 110390  www.inoxamedida.com

- Fabricado íntegramente en acero inoxidable AISI 304, bacteriostático.
- Inodoro a suelo con cisterna de doble descarga 3/6L, 620 x 370 x 815 mm
- Espesor de chapa de acero inoxidable: 1.5 mm.
- Borde con efecto de agua. Entrada de agua por la parte inferior o lateral (izquierda/derecha)
- Evacuación de agua horizontalo vertical.
- Se suministra con un manguito de PVC.
- Ahorro de agua: funciona con 4 litros de agua y más.
- Orificios para la fijación de la tapa. Se entrega con tapones de orificio de acero inoxidable que se pueden utilizar en lugar de la tapa.
- Instalación rápida y fácil: 2 tapas de registros laterales con tonillos TORX antirrobo.

*Disponible con opción a suelo (consultar. ref. 110100)

Fuentes de agua y equipamiento clínico

Todo tipo de fuentes fabricados íntegramente en acero inoxidable. Descubre nuestra variedad de fuentes inox ideales para su colocación en diferentes espacios.

01

FUENTES MURALES

02

FUENTES A SUELO

03

DISPENSADORES DE PAPEL

04

DISPENSADORES DE JABÓN

05

SECAMANOS

06

PAPELERAS

07

ESPEJOS

FUENTES MURALES

FUENTE MURAL INOX

REF. 064204  www.inoxamedida.com

- Fabricada íntegramente en acero inoxidable.
- Dispone de un grifo-bebedero.
- También incluye un grifo adaptado para llenar botellas, jarras, vasos, etc.
- No tiene refrigeración, dispensa agua del tiempo.
- Fijación mural.
- Forma cuadrada.
- Medidas: 350 x 300 x 200 mm.
- Medidas de cubeta: Ø 260 x 115 mm.



FUENTE MURAL INOX ESQUINA

REF. 064210  www.inoxamedida.com

- Fabricada íntegramente en acero inoxidable.
- Dispone de un grifo-bebedero.
- También incluye un grifo adaptado para llenar botellas, jarras, vasos, etc.
- No tiene refrigeración, dispensa agua del tiempo.
- Fijación mural.
- Diseñada especialmente para su colocación en esquinas.
- Medidas: 350 x 350 x 205 mm.
- Medidas de cubeta: Ø 260 x 115 mm.



FUENTE MURAL INOX REDONDA

REF. 064208

 www.inoxamedida.com



- Fabricada íntegramente en acero inoxidable.
- Dispone de un grifo-bebedero.
- También incluye un grifo adaptado para llenar botellas, jarras, vasos, etc.
- No tiene refrigeración, dispensa agua del tiempo.
- Fijación mural.
- Diseño con forma redonda
- Medidas: 350 x 300 x 200 mm.
- La altura de la cubeta es de 115 mm

FUENTE DE AGUA MURAL SD

REF. 180800

 www.inoxamedida.com



- Acero inoxidable 304 bacteriostático. Acabado pulido satinado.
- Espesor de chapa: 1.2 mm.
- Cantos redondeados y sin aristas, evitando el riesgo de autolesión.
- Incluye un grifo para beber agua: cromado, cierre instantáneo y caudal regulable, toma de M3/8".
- Válvula de desagüe con rejilla plana perforada, sin tornillos: fácil de limpiar y antivandálico.
- Salida de agua horizontal empotrada. Desagüe 1"1/4.
- Incluye elementos de fijación.

FUENTES A SUELO

FUENTE DE AGUA A SUELO ILHA

REF. 180110 www.inoxamedida.com

- Acero inoxidable 304 bacteriostático. Acabado pulido satinado.
- Espesor de chapa: 0.8 mm.
- Incluye grifo para beber agua: cromado, cierre instantáneo y caudal regulable, toma de M3/8".
- Válvula de desagüe con rejilla plana perforada, sin tornillos: fácil de limpiar y antivandálico.
- Salida de agua empotrada vertical. Desagüe 1"1/4.

MEDIDAS	REFERENCIA
L. 800 mm	180110
L. 915 mm	180100



FUENTE DE COLUMNA INOX

REF. 064206 www.inoxamedida.com

- Fabricada íntegramente en acero inoxidable.
- Dispone de un grifo-bebedero.
- También incluye un grifo adaptado para llenar botellas, jarras, vasos, etc.
- No tiene refrigeración, dispensa agua del tiempo.
- Modelo de pie.
- Opción a pedir con pedal
- Medidas: 300 x 350 x 850 mm.





FUENTE MURAL REFRIGERADA DE AGUA

REF. 9955020201 www.inoxamedida.com

- Fabricada íntegramente en acero inoxidable.
- Fuente de agua mural refrigerada COLD+.
- Potencia de refrigeración: 450 Kcal/h.
- Control del nivel del frío, termostato interno.
- Compresor de 1/6 HP de sistema de ahorro de energía A+++.
- Necesidad de alimentación de agua.
- Accionamiento a pedal (pedal incluido). Ideal para evitar el contacto y la posible contaminación cruzada entre los usuarios.
- Medidas: 310 x 475 x 415 mm.



FUENTE REFRIGERADA COLD+ CON GRIFO A PEDAL

REF. 955020301 www.inoxamedida.com

- Fuente de agua mural refrigerada COLD+
- Fabricada íntegramente en acero inoxidable.
- Potencia de refrigeración: 450 Kcal/h.
- Control del nivel del frío, termostato interno.
- Compresor de 1/6 HP de sistema de ahorro de energía A+++.
- Necesidad de alimentación de agua.
- Accionamiento a pedal (pedal incluido). Ideal para evitar el contacto y la posible contaminación cruzada entre los usuarios.
- Medidas: 310 x 475 x 980 mm.



FUENTE PÚBLICA REFRIGERADA

REF. FOTH-001  www.inoxamedida.com

- **Fabricada íntegramente en acero inoxidable AISI 304.**
- Tecnología: Direct-Chill (enfriamiento por banco de hielo sin depósito).
- Requisitos de instalación: Toma de agua, desagüe, conexión eléctrica de 220V / 50-60 Hz.
- Accesorios: Manguera y clavija europea tipo Schuko.
- Termostato: Regulable de temperatura hasta 7 niveles (8°C a 12°C).
- Seguridad: Conexión a tierra.
- Patas: 3 patas regulables en altura para estabilidad en superficies irregulares.
- Medidas: 350 x 350 x 970 mm.
- Opciones de acabado: Acero inoxidable o Noir.
- Funciones: Llenado de vasos o botellas, con opción de sensor o sin sensor.



FUENTE PÚBLICA CENTRAL

REF. FP-001  www.inoxamedida.com

- **Fabricada íntegramente en acero inoxidable AISI 304.**
- Estructura: Cuerpo central con dos envolventes concéntricas y aislamiento térmico de espuma de poliuretano expandido.
- Pulsador: Cierre instantáneo para regular el flujo de agua y evitar salpicaduras..
- Instalación: Requiere toma de agua y desagüe, y se fija al suelo con un anillo embellecedor.
- Opciones: Con sensor para interior y sin sensor para exterior.
- Medidas: 420 x 807 mm.



FUENTE PÚBLICA PARED/SUELO

REF. FP-002

 www.inoxamedida.com

- Fabricada íntegramente en acero inoxidable AISI 304.
- Diseño: Para espacios públicos con mucho tránsito (centros educativos, centros de salud, terminales, instalaciones deportivas).
- Características: Higiénica, funcional y antivandálica.
- Patas: 3 patas regulables en altura para estabilidad en superficies irregulares.
- Durabilidad: Interior reforzado para mayor resistencia.
- Bandeja: Con peto y desagüe troquelado antivandálico.
- Grifo: Pulsador con conexión M3/8" y cierre instantáneo para regulación del agua.
- Medidas: 360 x 350 x 970 mm.
- Opciones de acabado: Acero inoxidable, Acabado Noir o Acabado Med.
- Funciones: Opción de sensor o sin sensor.



FUENTE PÚBLICA CENTRAL

REF. FP-001

 www.inoxamedida.com

- Fabricada íntegramente en acero inoxidable AISI 304.
- Funciones: Llena-vasos y Llena-botellas, con pulsador o sensor.
- Estabilidad: Tres patas ajustables en altura.
- Instalación: Toma de agua y desagüe, fijación mural.
- Diseño: Redondeado para fácil limpieza.
- Acabados: Acero inoxidable, Noir, Med.
- Opciones: Con sensor o sin sensor.
- Medidas: 1.210 x 350 x 360 mm.

DISPENSADORES DE PAPEL

DISPENSADOR DE ROLLOS DE PAPEL HIGIENICO

REF. 460212  www.inoxamedida.com

- Tipo de rollo: Bobina de 250/300m.
- Ejes de 40 mm de diámetro.
- Con cerradura y llave.



DISPENSADOR DE PAPEL-HIGIÉNICO INDUSTRIAL

REF. PR0787CS  www.inoxamedida.com

- Cuerpo de 3 piezas.
- Su diámetro permite el uso eventual de papel estándar.
- Cierre con llave estándar Mediclinics.
- Tapa de una pieza. abatible para el rellenado.
- Parte posterior con apoyo separador, anti-humedad.
- Ranura de nivel de contenido en el frontal.





DISPENSADOR MURAL DE PAPEL DE TOALLA

REF. 510601P www.inoxamedida.com

- Acero inoxidable 304 bacteriostático.
- Con cerradura y llave.
- Visor de control de recarga.
- Sistema de distribución hoja por hoja.
- Capacidad: 500 unidades de toalla.
- Medidas: 120 x 275 x 360 mm

ACABADO	REFERENCIA
Acero inox 304 pulido brillo	510601P
Acero inox 304 pulido satinado	510601S
Acero inoxidable 304 Epoxi blanco	510601W



DISPENSADOR DE PAPEL MECHA EN ACERO INOXIDABLE

REF. 460208 www.inoxamedida.com

- Fabricado en acero inoxidable
- Muy funcional gracias a su tamaño y sencillez.
- Se instala a la pared, mural, a la altura que se desee para que resulte más ergonómico para todos los usuarios.
- Dimensiones: 250 x 270 x 320 mm.

DISPENSADORES DE JABÓN

DISPENSADOR DE JABÓN LÍQUIDO AUTOMÁTICO BLANCO

REF. DJ0037A  www.inoxamedida.com

- Fabricado en acero inoxidable.
- Accionamiento automático por infrarrojos (detección a menos de 5 cm).
- Hasta 17.000 ciclos de funcionamiento.
- Carcasa antivandálica con cerradura.
- Visor de nivel de contenido en la parte frontal.
- Válvula anti goteo resistente a la corrosión.
- Válvula anti goteo resistente a la corrosión.



DISPENSADOR DE JABÓN LÍQUIDO AUTOMÁTICO PARED

REF. 6A00-11  www.inoxamedida.com

- Fabricado en acero inoxidable AISI 304, acabado satinado.
- Accionamiento automático por infrarrojos.
- Led luminoso, parpadea cuando las pilas deben ser reemplazadas.
- Admite jabón higiénico para manos, con pH neutro y libre de cloro.
- Visor contenido frontal.
- Cierre con llave especial suministrada
- Funcionamiento con 4 baterías D. alcalinas (no incluidas).
- apertura superior con llave especial suministrada.





JABONERA ELECTRONICA

REF. 460236

 www.inoxamedida.com

- Fabricada en plástico con funcionamiento a pilas.
- Tiene una capacidad de 1 litro.
- La conformación del depósito no permite que penetren impurezas.
- Contiene visor de nivel mínimo del jabón
- Funciona con 4 pilas del tipo AA.
- Medidas totales: 140 x 105 x 235.



DISPENSADOR DE JABÓN LÍQUIDO AUTOMÁTICO ALUMINIO

REF. DJ0160AS

 www.inoxamedida.com

- Cuerpo de ABS negro con frontal en aluminio gris.
- Accionamiento automático por infrarrojos.
- El indicador LED parpadea cuando es necesario cambiar las pilas.
- Visor de nivel de contenido en la parte frontal.
- Cierre de seguridad. Se abre con llave especial suministrada.
- Depósito interior de plástico
- Hasta 17.000 ciclos de funcionamiento.
- Funciona con 6 pilas alcalinas del tipo AA no suministradas (no se incluyen).

SECAMANOS

SECAMANOS INOX ULTRARAPIDO

REF. 460238

 www.inoxamedida.com

- Fabricado en acero inoxidable.
- Menor consumo energético al no llevar resistencia, para calentar el aire.
- Ahorra hasta un 80% de los costes de secado
- Secado perfecto, ultrarrápido, gracias así doble flujo de aire comprimido



SECAMANOS INOX CON PULSADOR

REF. 460290

 www.inoxamedida.com

- Secamanos en acero inoxidable satinado con pulsador y tobera.
- Medidas: 265 x 210 x 240 mm.
- Potencia: 2500 W. 50 Hz.
- Tensión: 230 V.
- RPM: 7500 revoluciones por minuto.
- Peso: 5,00 kg.





SECAMANOS OPTICO INOX SATINADO SIN TOBERA

REF. 460226  www.inoxamedida.com

- Construido en acero inoxidable.
- Secamanos óptico.
- Acabado satinado.
- No está provisto de tobera.
- Dimensiones de 260 x 180 x 260 mm.
- Tensión de voltaje de 230 V.
- Frecuencia de 50 Hz.
- Potencia de 2500 W.
- Peso de 2,90 kg.



SECAMANOS SMART

REF. M04ACS  www.inoxamedida.com

- Carcasa de una pieza de termo-plástico ABS
- 3 mm de espesor.
- Acabado satinado
- Sujeta a la base mediante 2 tornillos anti-vandálicos.
- Base en termo-plástico PP + talco, con 4 agujeros Ø 6 mm para montaje en pared.
- Motor de escobillas, 15.000 rpm, clase B, incorpora un limitador térmico.
- Turbina helicoidal, de PP UL94-V0.
- Resistencia de hilo ondulado en NiCr, incorpora un limitador térmico.
- Sensor de detección electrónico, por haz infra-rojo, distancia de detección regulable.



SECAMANOS AUTOMÁTICO

REF. M03ACS  www.inoxamedida.com

- Carcasa de una pieza, fabricada en acero inoxidable AISI 304.
- 1,5 mm de espesor, acabado brillante.
- Sujeta a la base mediante 2 tornillos de seguridad y cierre con llave especial mediflow®.
- Base y voluta de plástico técnico ignífugo UL 94-V0
- 4 agujeros Ø 8 mm para montaje en pared.
- Motor universal de escobillas, de 4500 rpm, clase F, incorpora un limitador térmico.
- Turbina centrífuga de doble entrada asimétrica, de aluminio.
- Resistencia, de hilo devanado tipo banda, de Cr, Al y Fe, incorpora un limitador térmico.
- Sensor de detección electrónico, por haz infra-rojo, visor del lector de policarbonato.

PAPELERAS

PAPELERA BASCULANTE EN INOX

REF. 080604  www.inoxamedida.com

- **Papelera basculante fabricada íntegramente en acero inoxidable.**
- Diseñada para ser fácilmente vaciado mediante un mecanismo de basculación.
- Eliminación rápida y sencilla de residuos.
- Diseñadas para ser resistentes a las condiciones ambientales adversas, por lo que son ideales para su uso en exteriores.



PAPELERA COLGANTE CON APERTURA AUTOMÁTICA

REF. 486102  www.inoxamedida.com

- **Fabricada íntegramente en acero inoxidable.**
- Papelera colgante con apertura automática.
- Dentro del mueble se asegura la tapa, mientras que en la puerta se instala la papelera.
- Al abrir la puerta, la papelera se despliega automáticamente para evitar el contacto con la basura.
- Al cerrar la puerta, la tapa se cierra firmemente para impedir que quede abierta y cause malos olores en la cocina por un cierre inadecuado.





PAPELERA INOX CON TAPA Y PEDAL

REF. 486012  www.inoxamedida.com

- Incluye la tapa.
- Con apertura mediante pedal.

MEDIDAS	CAPACIDAD	REFERENCIA
Ø 20 x 31 cm	5 L	486012
Ø 26 x 40 cm	11 L	486014
Ø 26 x 65 cm	25 L	486016



PAPELERA APERTURA FRONTAL CON RUEDAS

REF. 486070  www.inoxamedida.com

- Fabricada íntegramente en acero inoxidable.
- Su diseño de apertura frontal permite una fácil eliminación de los residuos sin tener que levantar la tapa.
- Las ruedas integradas facilitan su transporte.
- Durabilidad y resistencia a la corrosión.
- Es una opción elegante y práctica para la gestión de los residuos en la zona de trabajo.



PAPELERA ABIERTA

REF. PP1065CS  www.inoxamedida.com

- Papelera rectangular con acabado satinado.
- Fabricado en acero inoxidable AISI 304.
- Medidas: 350 x 605 x 303 mm
- Capacidad: 65 L



PAPELERA CON TAPA AUTO-RETORNO

REF. PP065CS  www.inoxamedida.com

- Papelera rectangular con acabado satinado.
- Fabricado en acero inoxidable AISI 304.
- Tapa auto-retorno: dispone de un muelle que hace que la tapa vuelva a su posición inicial.
- Medidas: 350 x 673 x 300 mm
- Capacidad: 65 L

ESPEJOS

ESPEJO ANTIVANDÁLICO ACERO INOXIDABLE

REF. ANTIVANDÁLICO 🔍 www.inoxamedida.com

- Fabricado íntegramente en acero inoxidable.
- Medidas: 700 x 500 mm.
- Espesor de espejo: 1 mm.
- Ideal para su utilización en colectividades de alto riesgo o instalaciones de seguridad.
- Irrompible.

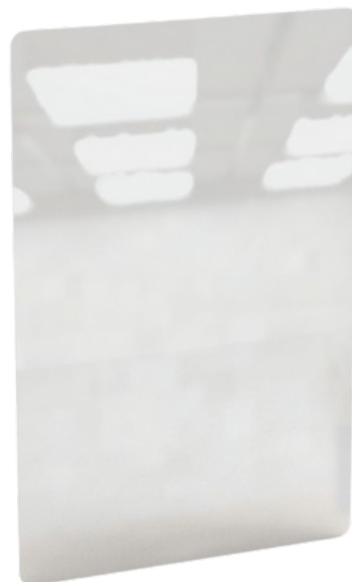

ESPEJO BACULANTE ACERO INOXIDABLE

REF. ORIENTABLE 🔍 www.inoxamedida.com

- **Fabricado íntegramente en acero inoxidable.**
- Medidas: 700 x 500 mm
- Espesor de espejo: 1 mm
- Soporte orientable
- Fijar en pared mediante 4 tornillos



COLORES RECUBRIMIENTO EPOXI

Todos los productos fabricados en acero con recubrimiento epoxi tienen la opción de personalizar el color. Esta es la paleta de color que ofrecemos para los acabados.

*Se indica el color disponible en cada producto.



COLORES ESTRUCTURAS METALICAS

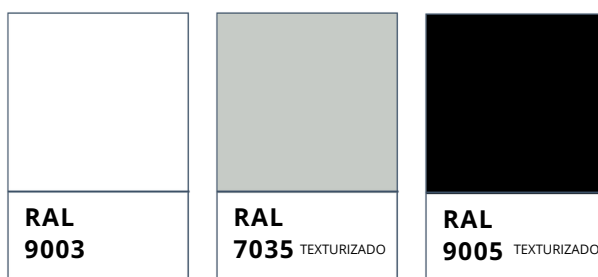

Acabado de gran calidad y polivalencia que se emplea en las superficies de acero para proporcionar mayor protección. Compuesta por un tipo de polímero llamado resina epoxi o poli epóxido que adhiere dureza.

*En caso de no indicar lo contrario, su pedido se fabricará en los colores las imágenes del catálogo.

**Colores RAL fuera de catálogo en pedidos superiores a 10 unidades del mismo artículo, con un incremento del 10%.

PEDIDOS

- Todos los pedidos deberán cursarse por escrito (e-mail: info@inoxamedida.com) o a través de la página web.
- No se podrá anular el pedido cuando se haya expedido o su fabricación sea especial a medida.
- Queda reservado el derecho a admitir pedidos de aquellos clientes que hayan incumplido anteriores contratos.
- Los pedidos deberán cursarse indicando los modelos de cada producto.

PRECIOS

- Los precios de la página web se indican en euros, no incluyen impuestos y son precios recomendados de venta al público.
- Los precios, en ningún caso, incluyen la instalación ni la puesta en marcha del producto.
- Todos los precios se entienden sin accesorios, a menos que se indique.

DEVOLUCIONES

- No se admitirán devoluciones salvo que expresamente sea autorizado por Fabricaciones INOXAMEDIDA S.L.U. (en adelante "INOXAMEDIDA"), y en ningún caso se aceptarán devoluciones de material que haya sido usado, manipulado o deteriorado.
- En todo caso, el transporte y demás gastos generados por la devolución correrán por cuenta del cliente.

CONDICIONES DE PAGO

- Hasta conceder crédito a un cliente, todas las operaciones serán abonadas mediante pago anticipado.
- Para solicitar crédito, deberá ponerse en contacto a través de administracion@inoxamedida.com indicando sus datos fiscales y de cobro.

REPUESTOS Y ACCESORIOS

- Todos los repuestos se enviarán a portes debidos, no se admiten devoluciones de material salvo que sea autorizado por el servicio de asistencia técnica de INOXAMEDIDA.

PLAZO DE ENTREGA Y ENBALAJE

- Consultar plazos en info@inoxamedida.com, entrega estimada en 20 días.
- Todos los equipo incluyen embalaje individual. En caso de necesitarse embalaje especial, será cargado en factura.
- La mercancía viaja siempre por cuenta y riesgo del comprador. En caso de desperfectos provocados a la mercancía durante el transporte, será el cliente el responsable de hacer la reclamación a la empresa de transporte dentro de las 24 h siguientes.

GARANTÍA

- La garantía tiene una duración de un año y cubre defectos de fabricación y componentes defectuosos siempre que no sean debidos a un uso, instalación o limpieza inadecuados. Ello incluye los cambios de tonalidad o corrosión del producto o de cualquiera de sus partes.
- los desplazamientos y el servicio de mano de obra serán cargados al comprador en cualquier caso.

DOMINIO

- Continuará siendo propiedad de INOXAMEDIDA, toda la mercancía que no esté totalmente pagada.

JURISDICCIÓN

- En caso de litigio serán competentes únicamente los tribunales de Gipuzkoa.

INFORMACIÓN

- La realización de un pedido implica por parte del cliente la aceptación expresa de las presentes condiciones de venta salvo que se negocien unas condiciones particulares.
- Las especificaciones e informaciones técnicas recogidas en el presente catálogo se entienden con carácter informativo y no tienen por tanto valor contractual. INOXAMEDIDA se reserva el derecho de introducir modificaciones, sin que ello perjudique la calidad del producto ni sus características funcionales.

INOXAMEDIDA



SIGUENOS

Juan F. Gilisagasti Kalea, 2,
20018 Donostia, Gipuzkoa



pedidos@inoxamedida.com
info@inoxamedida.com



+34 629 25 52 77
+34 678 42 15 82



www.inoxamedida.com